



Yeni Unica

2023 Katalođu



Unica Studio



Unica Pure



Unica Pro

se.com/unica



Genel ierik

Sunum	4
Unica Mekanizmaları	44
Montaj Plakalı Unica Mekanizmaları	66
Montaj Plakalı ve Tırnaklı Unica Mekanizmaları	80
Unica Eksiksiz Ürün Gamı: Montaj Plakalı ve Çereveli Mekanizmalar	88
Unica Montajı: Montaj Plakası ve Kasa	94
Unica Çereveleri	100
Unica Antibakteriyel Ürün Portföyü	108
Unica System+	122
Unica Teknik Bilgiler	130
Unica Dizin	150

Her gün olağanüstü performans sunun

Anahtar prizler iç dekorasyonda akla ilk gelen unsurlardan olmasa da yaşam ve çalışma alanlarında konfor ve kolaylık açısından önemlidir. Unica ürünleri bu potansiyeli karşılamak için şöyle tasarlanmıştır:

Zarif tasarımıyla iç mekanlara tarz katarak **her gün güzel dururlar.**

Akıllı ürün tasarımı sayesinde hızlı ve kolay montaj sağlayarak **her güne sadelik katarlar.**

Modülerlik ve kablosuz kontrol sayesinde geniş uygulama ve kullanım esnekliği sağlayarak **her günün istediğiniz gibi geçmesini sağlarlar.**

Kalıcı kalite

Schneider Electric'in anahtar prizler konusundaki mükemmellik ve uzmanlık merkezi olan İspanya'daki Puente la Reina akıllı fabrikasında üretilen Unica ürünleri en yüksek kalite standartlarına uygundur. Markanın özellikleri olan yüksek güvenilirlik, sağlamlık ve estetik sunarlar.





Ömür boyu sürdürülebilirlik



Cihazlar geri dönüşümü kolaylaştırmak için tasarım aşamasında kolay sökülebilir olarak tasarlanırlar.



Üretim aşamasında cihazlarımızda kullanılan hammaddelerin %50'sinden fazlası geri dönüştürülmüş kaynaklardan elde edilir ve malzemelerin %100'ü şirket içinde yeniden kullanılarak sıfır atık üretilir.



Ambalajlama aşamasında, atığı önlemek için ürün ambalajı boyutları ve malzemelerin optimizasyonu için adım atarız.



Green Premium ekolojik etiketine sahip Unica ürünleri sektörün sürdürülebilirlik standartlarını aşar.

HER GÜN GÜZEL

Her yaşam tarzına uygun anahtar prizler

Kullanıcı dostu tasarımlara ve geniş bir fonksiyon çeşitliliğine sahip Unica ürünleri günlük ev hayatını daha konforlu ve kolay hale getirir.

En yeni estetik trendleri göz önünde bulundurularak ve metal, taş ve cam dahil bir dizi gelişmiş malzeme kullanılarak işlenen Unica ürünleri beğeni ve dikkat çekmek için üretilir.

Unica cihazları akıllı ev teknolojisiyle ilgilenen müşteriler için bağlanmaya hazırdır. Akıllı sürdürülebilir ev teknolojimiz olan Wiser ile uyumludurlar ve KNX otomasyon cihazlarıyla kontrol edilebilirler.



Çalışma alanı gibi çalışma alanı

Tam işlevsel çalışma alanları yaratmak için bir miktar hayal gücü ve yaratıcı bir şekilde tasarlanmış ürünler gerekir. Unica; Unica System+ ve OptiLine 45 ile birlikte bu zorluğu aşmaya hazırdır.

Müşteriniz ister küçük bir stüdyoda ister dev bir ofis binasında çalışıyor olsun, çalışma alanına özel portföyümüz sayesinde zeminden tavana tam işlevsel alanlar oluşturabilirsiniz.

Unica, Unica System+ ve OptiLine 45 size ofisleri çalışmaya hazır durumdan geleceğe hazır duruma yükseltmek için gerekli esneklik ve beceriyi sunar.



Anahtar prizler



Yatay ve dikey çalışma istasyonları



Kablo kanalı



Zemin kutuları ve kasaları



Bağımsız masa üniteleri



Modüler masa üniteleri



Direk ve dikmeler



Kablo yönetimi



Unica Studio

Özel yuvarlatılmış çerçevelerle iç mekanlara kişilik katın.



Eskimeyen evrensel tasarımın tadını çıkarın

Unica Studio serisi size minimalist tarzdan geleneksel tarza kadar farklı iç mekan türlerine kolayca uyum sağlayan bir çerçeve yelpazesi sunar. Yüksek performanslı termoplastikten üretilmiş, sağlam ve uzun ömürlüdürler.

Unica Studio serisi iki türde sunulur. Tek birimli çerçeveler düz renklerde sunulur. (beyaz, krem, alüminyum ve antrasit).

Çift kaplamalı türünde beyaz, krem veya antrasit bir taban üzerine renkli veya metal bir katman bulunur (bkz. Unica Studio Color ve Unica Studio Metal).

Çerçeveler

Beyaz ve krem çerçeveler güzel görünümlü parlak bir kaplama için ayna parlaklığında yüzeye sahiptir ve parlak duvar renklerine sahip açık renkli iç mekanlar için idealdir.

Antrasit ve alüminyum kaplamalar daha koyu iç mekanlarda veya cesur renk vurguları olarak uygundur. Antrasit çerçeveler yumuşak dokunuşlu bir algı yaratırken, alüminyum olanlar bir miktar parlaklık katar.



Unica Studio
Beyaz



Unica Studio
Krem



Unica Studio
Antrasit



Unica Studio
Alüminyum

HER GÜN GÜZEL

Unica Studio Color

Her odayı biraz renkle canlandırabilirsiniz.

Yumuşak ve açık renklerden koyu ve canlı renklere uzanan dokuz renge sahip Unica Studio Color serisi, her türlü dekor ve tarza uygun renk tonları sunar. Bunun yanı sıra modern şekli ve düzgün ve kıvrımlı yüzeyleri sayesinde enerjik iç mekanlar için mükemmel düğmelere sahip olursunuz.



Unica Studio Color
Beyaz



Unica Studio Color
Krem



Unica Studio Color
Açık gri



Unica Studio Color
Boz kahverengi



Unica Studio Color
Açık yeşil

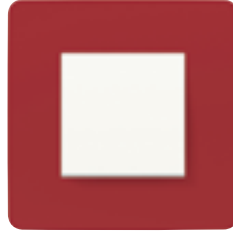

Unica Studio Color
Kırmızı

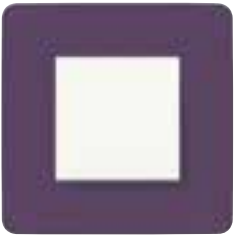

Unica Studio Color
Erik rengi



Unica Studio Color
Koyu gri



Unica Studio Color
Çikolata

Unica Studio Color çift kaplamalı çerçevelerde renklere derinlik katmak ve daha dinamik bir görünüm vermek için iki kat boyaya metal parçacıklar eklenmiştir.

Unica Studio Outline

Kişilik katın.

Unica Studio Outline çerçeveleri nötr beyaz çerçeveler ve düğmelerle ilk bakışta riskten kaçınıyor görünür. Daha yakından bakıldığında ise renk kullanımı görülür. Canlı sarıdan yumuşak griye ve boz kahverengiye uzanan on adet çerçeve rengi sayesinde bir yandan iç tasarımlar geliştirilirken bir yandan da duvarların dengesi korunur.



Unica Studio Outline
Beyaz

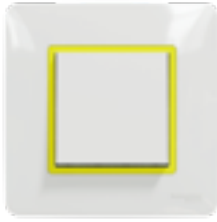

Unica Studio Outline
Sarı

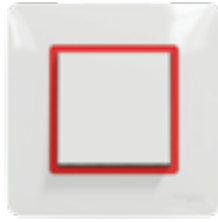

Unica Studio Outline
Kırmızı



Unica Studio Outline
Erik rengi



Unica Studio Outline
Çikolata



Unica Studio
Outline
Açık gri



Unica Studio Outline
Gri



Unica Studio Outline
Alüminyum



Unica Studio Outline
Krem



Unica Studio Outline
Antrasit

HER GÜN GÜZEL

Unica Studio Metal

Ev iç mekanlarına modern bir görünüm katın.

Unica Studio Metal serisinde kaliteyle sağlamlığı zarif bir tasarımla buluşturan beş ultra modern metal kaplama mevcuttur.



Unica Studio Metal
Bakır



Unica Studio Metal
Altın



Unica Studio Metal
Beyaz alüminyum



Unica Studio Metal
Bronz



Unica Studio Metal
Koyu alüminyum

Çerçeveler parlak ve pürüzsüz bir yüzey oluşturmak için anotlanmış kaplamaya sahip sac metalden yapılmıştır. Ek bir yüksek dayanım işlemi sayesinde eskime ve çevre koşullarından kaynaklı etkileri en aza indiren kalıcı bir görünüme kavuşurlar.

Unica Pure

Unica Pure zarafet ve gelişkinlik konusunda eşsizdir.

Ahşap, taş, cam, kauçuk ve metal gibi mükemmel malzemelerden üretilmiş bir ön yüzey yelpazesine sahip Unica Pure, birinci sınıf iç mekanlar için bir dizi kaplama sunar.

Şık ve temiz çerçeve tasarımı, bir sanat eserine benzeyen yontma bir çıkıntı üzerinde duran ön yüzeyi vurgular. Destek yüzeyi ön yüzeyin tonuna uygun şekilde beyaz veya antrasittir.



Unica Pure
Şeffaf beyaz



Unica Pure Siyah
Buzlu cam



Unica Pure Beyaz
Buzlu cam



Unica Pure
Arduaz



Unica Pure
Alüminyum



Unica Pure
Kauçuk



Unica Pure
Nordik ahşap



Unica Pure
Meşe odunu

HER GÜN GÜZEL

Unica Pro

Mükemmel dengeyi elde edin.

Unica Pro serisi tarz ile kullanışlılık arasındaki mükemmel dengeyi sağlar. Çerçevenin etrafında bir halkanın yer aldığı özel tasarımı sayesinde çerçeve duvarda öne çıkar ve pürüzsüz ve hafif bir algı oluşturur.

Çerçevenin eğimli üst ve alt kenarları toz birikmesini önler ve profesyonel olmayan kişilerin düğmeyi duvardan ayırmasını zorlaştırarak işyerinde güvenliği artırmaya yardımcı olur.

Beyaz, alüminyum ve antrasit renklerde sunulan Unica Pro çerçeveler tüm temel stil ihtiyaçlarını karşılar.



Unica Pro
Beyaz



Unica Pro
Alüminyum



Unica Pro
Antrasit



Antibakteriyel

Unica Pro serisinde ayrıca hijyen ve güvenliği önemseyenler için beyaz antibakteriyel kaplama mevcuttur.







HER GÜN İSTEDİĞİNİZ GİBİ

Hijyen ve güvenlik için antibakteriyel

Unica serisi ev ve ofislerde bulunan bebek odası, mutfak veya ortak alanlar gibi hijyenin önemli olduğu alanlar için antibakteriyel özelliklere sahip cihazlar sunmaktadır.

Bu özellikleri sağlamak için ham plastik malzeme gümüş iyonlarla geliştirilmiştir. Cihazların tüm dış yüzeyleri en yeni uluslararası standart olan ISO 22196:2011*'e tam uygun antibakteriyel malzemeden yapılmıştır.

Test edilen bakterilerin
87%'si
8 saat sonra
kayboldu.

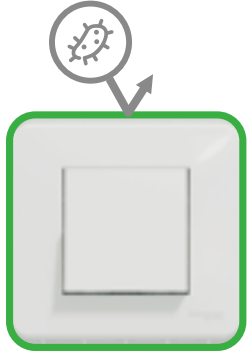

Gümüş iyon teknolojisi ✓

Gümüş iyonları bakterilerin çoğalmasını ve yayılmasını önleyerek onlara karşı uzun süreli engel oluşturur.



22196:2011

*Test işlemi harici bir laboratuvar tarafından yapılmıştır. ISO 22196:2011 gereklilikleri uyarınca Escherichia coli ve Stafilokok aureus mikroorganizmaları test edilmiştir.

Piyasada benzeri bulunmayan antibakteriyel seride düğmelerden prizlere, çalışma istasyonlarına ve bağlı cihazlara kadar bir ofiste ihtiyaç duyulan çeşitli fonksiyonlar mevcuttur. Dahası, daha fazla güvenlik için estetikten ödün vermeniz gerekmez. Bu seri, normal Unica cihazlarla aynı zarif tasarıma sahiptir.

Antibakteriyel kaplamada sunulan diğer özellikler:



Antibakteriyel

Tüm ürünlerde antibakteriyel logosu görünür şekilde yer alır.



Anahtar



Dimmer



Panjur kontrolü



Sıva altı çalışma istasyonu



Topraklı priz

HER GÜN İSTEDİĞİNİZ GİBİ

Evleri kişiselleştirmenin kolay yolları

Yeni Unica serisinde müşterilerinizin evlerini stil, konfor ve güvenlik bakımından geliştirmek için ihtiyaç duyduğunuz her türlü anahtar priz mevcuttur. Unica, aydınlatma kontrollerinden eğlence sistemi bağlantıları ve akıllı ev fonksiyonlarına kadar müşterilerinizin mevcut ve ilerideki her türlü ihtiyacını karşılamaya hazırdır.

Aydınlatma kontrolü

Hareket sensörleriyle aydınlatma kontrolü sayesinde güvenlik ve enerji verimliliği artırılır.

Hem geleneksel lambalar hem de LED lambalarla uyumlu döner ve liht buton tipi dimmerlar sayesinde ambiyans kolayca ayarlanabilir.

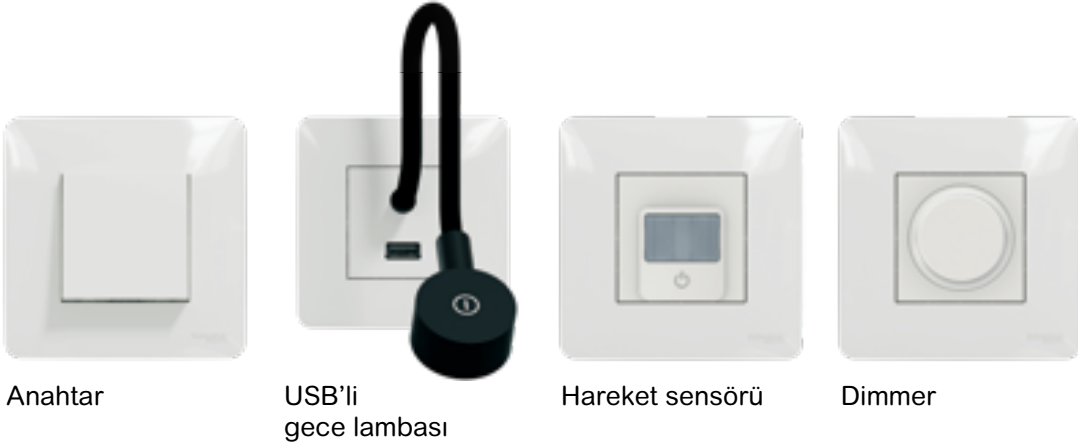

HER GÜN İSTEDİĞİNİZ GİBİ

Panjur kontrolü

Manuel veya ayarlanabilir zaman kontrollü tam otomatik çalışmayla rahatlığı yakalayın.

Panjurlar ayrıca evin içini fazla güneş ışığından koruyabilir ve meraklı yabancıların evin içini görmesini engeller.

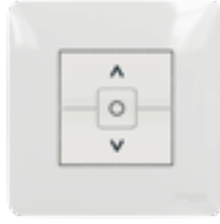

Panjur kontrolü



Tek modüllü panjur kontrolü

Sıcaklık kontrolü

Unica termostatları sayesinde dış sıcaklık değişirken içeride konforlu bir sıcaklık belirlenip korunabilir ve aynı zamanda enerji maliyetleri azaltılabilir.



Termostat



HER GÜN İSTEDİĞİNİZ GİBİ

Dünya çapında ürün serisi

Unica dünya çapındaki farklı standartlara uymak ve ev sahiplerinin farklı ihtiyaçlarını karşılayabilmek için geniş bir priz yelpazesi sunar.

Tüm prizler dahili çocuk korumasına sahiptir. Kendi kendine kapanan çocuk korumaları elektrik deliklerinin arkasında durur ve fiş çekildiğinde kapanarak çocukların deliklere bir şeyler sokması riskini azaltır.

Farklı ihtiyaç ve standartlara uygun prizler

Unica, estetik ve içinde toz birikmesini önleyen standart kapaklı prizler ve yüzey prizlerine sahiptir. Ekstra güvenlik için parafudrlu prizler mevcuttur. IP44 koruma sınıfı cihazlar dış mekanlarda kullanılabilir. (bkz. "Sağlam ve hava koşullarına dayanıklı" başlıklı bölüm). Seride neredeyse tüm yerel standartlara uygun prizler mevcuttur.



Topraklı priz



Kapaklı topraklı priz



Topraklı priz
(sıva-üstü gövdeli)



Parafudrlu priz



Üniversal priz



İngiliz priz



Amerikan priz



3 modüllü
Euroamerican prizi

HER GÜN İSTEDİĞİNİZ GİBİ



USB'li priz

Maksimum esneklik ve mekan kullanımı için USB-C portu eklenmiş prizler.



USB'li UPS priz
(sıva-üstü gövdeli)



USB'li topraklı
priz

HER GÜN İSTEDİĞİNİZ GİBİ

Bağlantı kuran teknoloji

Bağlantıyı kolaylaştıran bir dizi cihaza sahip Unica, müşterilerinizin düşük batarya veya ağ sinyali için endişelenmeden dijital teknolojileri evlerinin her köşesinde kullanmasına yardımcı olur.

USB prizler

USB prizler arasında bir bataryayı 30 dakikadan kısa bir süre içinde yüzde 75'e kadar şarj edebilen type A ve type C portlara sahip olan, 18 W'a (3 A) kadar çıkan bir hızlı şarj seçeneği bulunmaktadır.



USB hızlı şarj prizi
Type A+C



USB prizi
Type A



USB'li topraklı
priz Type C



USB'li UPS priz
Type C (sıva-üstü
gövdeli)



1 modül USB priz
Type A

Her yerde bağlantı

Wi-fi repeater (Sinyal çoklayıcı) sayesinde evin her yerinden internete bağlanılabilir. Seride ayrıca R/TV prizleri, RJ45 mekanizmaları ve tuş kapaklarının yanı sıra HDTV ve AV bileşenlerinin düzgün bir şekilde bağlanması için HDMI soketleri mevcuttur.



Wi-Fi repeater
(Sinyal çoklayıcı)



HDMI priz



R-TV/SAT priz



RJ45 data prizi

HER GÜN İSTEDİĞİNİZ GİBİ

Sağlam ve hava koşullarına dayanıklı

Unica sayesinde dış mekanlarda bile kolayca güç erişimi ve bağlantı sağlayabilirsiniz.

Dış mekan cihazları

IP44 koruma sınıflı anahtarlar ve prizlerden IP55 koruma sınıflı çerçeveler ve Mureva kasalarıyla uyumlu seride balkon, teras veya bahçeye monte edilebilecek cihazlar bulunmaktadır.



IP44 anahtarı



IP44 priz



Unica fonksiyonlu
IP55 Mureva Kasa



IP55 çerçeve





HER GÜN İSTEDİĞİNİZ GİBİ

Her türlü ihtiyaca göre düzenlenebilen çalışma alanları

Unica serisi modern bir ofiste ihtiyaç duyulan tüm fonksiyonları sunar. Prizler, ağ bağlantısı, multimedya çıkışları ve daha fazlası. Müşteriniz neye ihtiyaç duyarsa Unica onu sunar.



Tekli, ikili ve üçlü prizler

Farklı priz düzenlemeleri sayesinde müşteri taleplerine esnek bir şekilde uyum sağlayabilirsiniz. Vidalı ve vidasız montaj seçenekleriyle IPT bağlantısına sahip ikili prizler arasından seçim yapabilirsiniz. Hepsi kolay monte edilir. Farklı renk seçenekleri mevcuttur.



Sıva üstü prizler

Toz olmaması gereken alanlarda sıva üstü prizler en iyi seçenektir. Gelişmiş tasarıma sahip prizler işyerinde estetik için daha şık görünüme sahiptir.

Tüm Unica fonksiyonları; çalışma istasyonları, zemin kasaları, masa üniteleri, direk ve dikmeler ile kablo yönetim çözümleri de dahil Unica System+ cihazlarıyla uyumludur. Fonksiyon modülleri mükemmel ve estetik görünüm için doğrudan OptiLine 45 kablo kanalına takılabilir.

HER GÜN İSTEDİĞİNİZ GİBİ



Hareket sensörü



Dimmer

Işık kontrol fonksiyonları

Döner ve liht buton tipi LED dimmerlar sayesinde müşterileriniz toplantı odası gibi alanlarda ışıkların parlaklığını ayarlayabilir.

Koridor veya tuvalet gibi alanlara takılan hareket sensörleri sayesinde ışıklar yalnızca ihtiyaç olduğunda açılır.

Daha fazla enerji tasarrufu amacıyla yazıcı gibi ofis cihazlarını mesai saatleri dışında kapatmak için programlanabilir bir zamanlayıcı kullanılabilir.

Işık kontrol fonksiyonları

Unica serisi USB prizlerine özel cihazlardan dahili USB yuvalarına sahip normal prizlere uzanan güçlü esneklik sunar.

USB Type A ve C'ye sahip bir hızlı şarj cihazı bir bataryayı 30 dakikadan kısa bir süre içinde yüzde 75'e kadar şarj edebilir. İki farklı yuva olması müşterilerin farklı türde cihazları şarj etmesini sağlar. Kompakt tasarımı ve çift şarj seçenekleri mekan kullanımını en üst düzeye çıkarmaya yardım eder.

Bir diğer yer tasarrufu çözümü ise örneğin çalışma istasyonlarında kullanılabilen tek modüllü bir USB prizdir.

Bir USB-C portuna sahip normal bir priz iki kat akım çeker ve aynı anda hem elektrikli ekipmanlara güç verir hem de USB cihazları şarj eder.



HDMI priz

Multimedya prizleri

Unica bir toplantı odasında ihtiyaç duyulan tüm fonksiyonları sağlamak için tüm multimedya çıkışlarını sunar. Cihazlar hızlı ve kolay bir şekilde monte edilir ve ortama sorunsuz bir şekilde entegre edilebilir.

HER GÜN İSTEDİĞİNİZ GİBİ

Ağa bağlanabilirlik

Unica ağ bağlanabilirliği teklifinin tamamı Schneider Electric S-One konnektörle çalışır ve ayrıca Keystone ve SYSTIMAX konnektörlerle de uyumludur. Farklı boyutlarda ve eğimli veya düz olmak üzere iki türde sunulan modüller her türlü uygulamaya uyar. Dar modüller 45x45 mm boyutta sunulur ve standart modüller dikey çalışma istasyonları veya direkler ile dikmeler için mükemmel olan 45x90 mm boyutta sunulur.



Sıva altı çalışma istasyonu



Geniş modül seçeneği yelpazesi sayesinde belirli bir uygulamaya yönelik çözümü kolayca bulabilirsiniz.

Dış mekan ve özel alanlar için anahtarlar ve prizler

Unica cihazlar IP44 koruma sınıfıyla da sunulur. Normal anahtar ve prizler gibi şık görünüme sahiptirler ancak toz, su vb.'ne daha dayanıklıdır.

IP55 koruma sınıfı çerçeveler banyo tesisatları için mükemmeldir ve Unica cihazları Mureva kasalarıyla birlikte örneğin otopark gibi yerlerde kullanılabilir.





HER GÜN İSTEDİĞİNİZ GİBİ

Minimum alanda maksimum işlevsellik

Yerin çok önemli olduğu ve birden fazla fonksiyon sığdırmanız gerektiğinde Unica System+ çalışma istasyonları imdadınıza yetişir.

Farklı boyutlarda, dikey veya yatay formatlarda ve siva altı veya siva üstü şekillerde sunulan bu çalışma istasyonları ofis kullanıcılarına esneklik ve kolaylık sağlamanıza yardımcı olur.

Beyaz (antibakteriyel kaplamalı olarak da sunulur), alüminyum ve antrasitten oluşan üç renk seçeneği, Unica çerçeveleri ile mükemmel uyum sağlayarak uyumlu bir iç mekan estetiği oluşturmanıza yardım eder. Unica System+ çalışma istasyonları Unica serisinde yer alan tüm fonksiyon mekanizmalarıyla uyumludur.



Antibakteriyel



Siva altı çalışma istasyonu
Beyaz



Siva altı çalışma istasyonu
Alüminyum



Siva altı çalışma istasyonu
Antrasit

Unica System+ çalışma istasyonları beyaz anti bakteriyel kaplamayla da sunulur (daha fazla bilgi için bkz. "Ofisi daha güvenli hale getirin" başlıklı bölüm).

	Dikey	Yatay
Yüzey		
Siva altı		

Usta tasarım

Unica montaj plakaları ve modüler düğme ve prizleri tesisatı her zamankinden kolay hale getirmek için tasarlanmıştır.

Kolay kurulum

Kablolama için geniş yere sahip kompakt mekanizmalar ve erişilmesi kolay serbest bırakma tırnakları, montajda zaman kazanmanıza yardım eden akıllı özelliklere dair iki örnektir.

Kolay takılır

Unica mekanizmalarının boyutu sayesinde OptiLine 45 kablo kanallarına doğrudan takmak son derece kolaydır. Bu önemli sadeleştirme sayesinde artık hem ev hem de ticari binalarda tek bir mekanizma türü kullanılabilir.

“

Unica'nın sahip olduğu en önemli özelliklerden biri ustalıktır, böylece elektrik ustaları tasarımın sadeliği sayesinde daha fazla sayıda cihazı daha hızlı monte edebilir. ”

Frédéric Beuvry,
Schneider Electric Endüstriyel Tasarım ve Ergonomiden
Sorumlu Genel Müdür Yardımcısı



Daha hızlı ve daha akıllı montaj

Unica anahtar prizlerin becerikli özellikleri sayesinde daha hızlı çalışabilirsiniz.

Montaj plakaları

Esnek kurulum

Simetrik montaj plakası kenarları sayesinde.

Güvenli sabitleme

Montaj plakası ile mekanizma arasında daha ince tolerans. Mekanizmalar montaj plakasına sağlam bir şekilde oturduğu için daha az sallanma olur.

Dayanıklı tasarım

Unica montaj plakası 40 x 40 mm mekanizma çerçevesi nedeniyle daha büyük ve sağlamdır. Bu durum klipslerin takılması sırasında bozulmayı önlemek için ekstra güç sağlar.

Mükemmel hizalı

Unica'nın kilitleme sistemi iki veya daha fazla sayıda ürün çoklu bir çerçeveye monte edilirken hizasız olmalarını veya kaymalarını önlemeye yardımcı olur.

Kolay ayarlanır

Vida yuvaları, montaj plakasının iki yönde de dönmesine izin verir, böylece montaj kasası hizalı olmadığında bile çerçeve doğru bir şekilde monte edilebilir. Bu yuvalar sıva altı kasaların standart vidalarına mükemmel bir şekilde uyar, böylece sabitleme her zamankinden kolay ve güvenli bir şekilde yapılabilir.

Güçlü bağlantı

Montaj plakası ile kapak arasında daha ince tolerans olması sayesinde daha güvenilir tesisat için daha güçlü bağlantılar oluşturulabilir.

Sezgisel montaj

Montaj plakasının önünde ve arkasındaki tornavida yuvaları sayesinde ürünün üzerine işaret koymadan mekanizma çıkarılabilir. Bu yuvalar tornavidanın yanlış pozisyona koyulmasından kaynaklanan yaralanmaları da önler. Mekanizmalar önden ve arkadan kolayca çıkarılabilir.

Güvenli taşıma

Tırnaklar montaj sırasında zarar görmelerini engellemek için plastik bir kapakla korunur.

Güvenilir sabitleme

Kasaya daha iyi sabitleme için tırnak uzunluğu artırılmıştır. Tık sesi duyduğunuzda tırnakların montaj plakasına mükemmel bir şekilde oturduğunu anlarsınız.

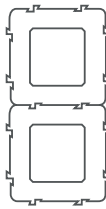
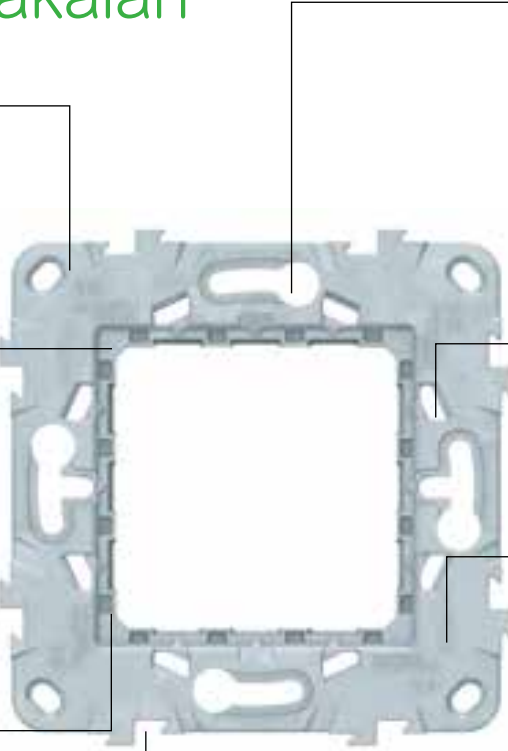



Birden fazla model

Montaj plakaları plastik ve zamak malzemeden yapılır ve tırnaklar dahil veya dahil olmayan şekilde sunulur. 1 ila 7 modül tesisatı için ve Çift İngiliz Standart kasaları için de sunulurlar.



Plastik montaj
plakası
2 modül



Plastik montaj
plakası
3 modül



Plastik montaj
plakası
4 modül



Çift İngiliz Kasa
için montaj plakası



Zamak montaj
plakası
2 modül



Zamak montaj
plakası
3 modül



Zamak montaj
plakası
4 modül



Zamak montaj
plakası
7 modül

Akıllı tasarıma geçin

Ekstra yer

21 mm'lik düşük montaj derinliği sayesinde kablolama için daha fazla yer kalır.

Kolay çıkarma

Mekanizmalar net bir şekilde görünen tırnaklar sayesinde önden ve arkadan çıkarılabilir.

Hızlı kablolama

Bağlantı seçeneklerinin net bir şekilde görünmesini için düğme ve liht buton tabanının arkasına bir kablo şeması basılmıştır.

Kolay bağlantı

Çıkıntılı hızlı serbest bırakma tırnaklarına kolayca erişilir, böylece kablolar hızla ve kolayca sabitlenebilir ve serbest bırakılabilir.

Güvenli klipsleme

Klipsleme sisteminin gelişmiş tasarımı sayesinde mekanizma montaj plakasının içinde daha güvenlidir.

Net açık/kapalı durumu

Büyük tuş kapağında düğmenin 'açık' ve 'kapalı' pozisyonlarda olduğu net bir şekilde gösterilir. Kapalı durumdayken, kontaklar arasında daha fazla ayırım olması için tuş kapağının açısı daha geniştir. Bu durum elektrik arki oluşmasını önlemeye yardımcı olur, anahtarı daha güvenli hale getirir ve elektriksel performansını artırır.

Zahmetsiz kablolama

Konik kablo girişleri sayesinde bağlantı kablolarını terminal bloklarına kolayca bağlanır. Geniş delikler sayesinde daha kalın kablolar bile kısa sürede bağlanabilir.



Kolay gösterge dönüşümü

Herhangi bir gösterge ışığına kolay bir şekilde anahtar ekleyebilirsiniz. Sadece standart tuş kapağını çıkartmanız ve aksesuar lambası ve ışık pencereli tuş kapağını eklemeniz yeterlidir.

Önden kolay test işlemi

Kontrol noktaları sayesinde kolay fonksiyon testleri ve ölçümleri yapılabilir. Ayrıca anahtarın sökülmesi gerekmez çünkü kontrol noktalarına erişmek için tuş kapağı kolayca çıkarılabilir.



Özel fonksiyonlar



Tek yönlü anahtarlar ve liht butonları

Tek yönlü anahtarlar ve liht butonları için faz ve nötr kablo girişleri üsttedir. Böylece diğer kabloyu bağlamak için mekanizmayı döndürmek gerekmezsiniz daha kolay ve hızlı kablolama sağlanır.

İnce mekanizma

Tüm beyaz anahtar mekanizmaları hızlı ve kolay kablolama için daha fazla yer sunan küçük muhafazalara sahiptir.



Permütatör

İki devrenin farklı renklerle gösterilmesi, montajı sadeleştirmek amacıyla ayırt edilmelerini kolaylaştırır.

Yükseltilebilir liht butonu

Antrasit veya alüminyum tuş kapağına sahip tüm anahtar mekanizmaları, daha büyük muhafaza ve bir liht butonu yayı sayesinde bir liht butonuna yükseltilebilir.

Vidalı bağlantılı prizler

Ekstra yer

21 mm'lik düşük montaj derinliği sayesinde kablolama için daha fazla yer kalır.

Klips içermeyen orta levha

Orta levhada klips bulunmaz ve bu sayede kablolar daha kolay çıkarılır.



Kolay çıkarma

Mekanizmalar net bir şekilde görünen tırnaklar sayesinde önden ve arkadan çıkarılabilir. Orta levha kolayca çıkarılabilir.

Elektrik çarpmasına karşı koruma

Dahili çocuk korumaları kazayla temasa ve yabancı madde girişine karşı koruma sağlar.

Büyük kablo girişleri

Girişler, 2,5 mm² ve 4 mm² sert ve esnek kabloların bağlanmasına imkan verir.

Hızlı kablo bağlantısı

Kablo girişleri yan yana olduğu için tüm kabloları aynı uzunlukta kesebilirsiniz. Vidalar sabitlenmemiştir, bu nedenle kabloları bağlamaya başlamadan önce sökmeniz gerekmez.

Gelişmiş koruma

Kablolama işlemini daha sezgisel hale getirmek ve esnek kablolar kullanıldığında kısa devre riskini azaltmak için kablo girişleri net bir şekilde ayrılmıştır.



Hızlı bağlantılarla prizler

Ekstra yer

21 mm'lik düşük montaj derinliği sayesinde kablolama için daha fazla yer kalır.



Kolay çıkarma

Mekanizmalar net bir şekilde görünen tırnaklar sayesinde önden ve arkadan çıkarılabilir. Orta levha kolayca çıkarılır.

Elektrik çarpmasına karşı koruma

Dahili çocuk korumaları kazayla temasa ve yabancı madde girişine karşı koruma sağlar.

Zahmetsiz kablolama

Konik kablo girişleri sayesinde bağlantı kablolarını terminal bloklarına kolayca bağlanır. Büyük delikler sayesinde kalın kablolar bile kolayca bağlanabilir.



Hızlı kablolama

Prizin vidasız terminaleri ve renk koduna sahip hızlı serbest bırakma tırnakları sayesinde kablolar orta levha çıkarılmadan hızlı ve kolay bir şekilde sabitlenebilir ve serbest bırakılabilir.

Özel prizler



180° açılabilir kapaklı priz



İkili priz

Yeni Unica serisinde tekli, ikili ve çoklu prizler de dahil olmak üzere her türlü uygulamaya yönelik prizler bulunmaktadır. Bu prizlerde vidalı ve vidasız seçenekler ile daha hızlı ve kolay kablolama için ekstra yer ve geniş delikler mevcuttur.

Çok yönlü çalışma istasyonları

Hem siva altı hem de siva üstü seçenekleriyle, hem yatay ve dikey yönde ve farklı boyutlarda ve kaplamalarla sunulan Unica System+ çalışma istasyonları sayesinde her türlü çalışma alanı için doğru çözümleri kolayca sunabilirsiniz.

Siva altı kasa

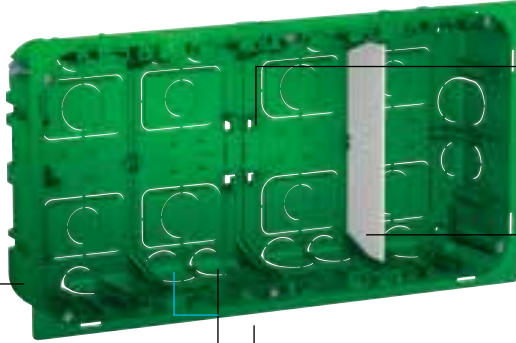

25 mm Ø cd
20 mm Ø
borular için
delikler.

Kolay veri kablosu tesisatı

50 mm kasa derinliği sayesinde Cat6 ve 6 A veri kabloları kolayca döşenir.

Geniş düz çerçeve

Duvarlar düz olmadığında bile mükemmel montaj. Geniş çerçeve ayrıca "düşmemesi" için biraz daha büyük deliklere yakın durur.

Kolay sabitleme

Montaj plakaları alet kullanmadan doğrudan çalışma istasyonlarına kliplenebilir.

Esnek kliplendirme

Küçük çubuklar sayesinde tekli mekanizmalar daha esnek bir şekilde kliplenebilir ve çıkarılabilir. Çubuklar sayesinde tüm Unica mekanizmaları kasalara takılabilir.

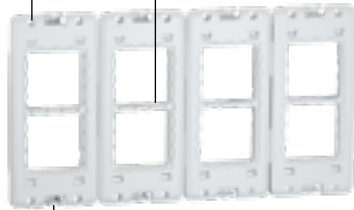

Montaj plakası

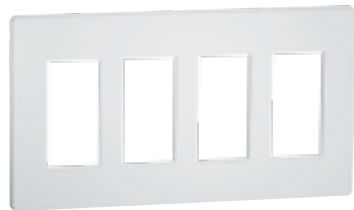

Tasarım çerçevesi

Siva üstü kasa

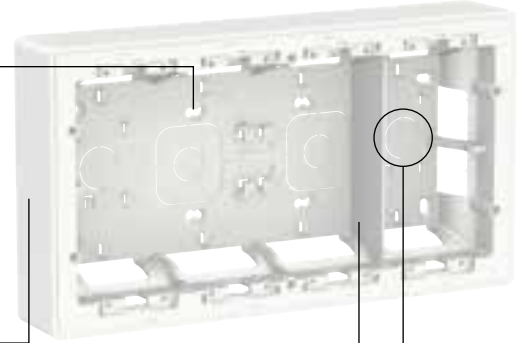

Kolay ayarlanır

Montaj delikleri her seferinde mükemmel hizalama sağlamak amacıyla kasaları dengelemek için dikey ve yatay harekete izin verir.

Esnek kurulum

Birkaç giriş sayesinde matkap kullanmadan montaj yapılabilir.

Daha fazla güvenlik

Sürgülü ayırıcılar sayesinde ekstra güvenlik için güç ve veri kabloları ayrı tutulur.

Siva altı kasa uyumluluğu

Kabloları mini kablo kanalları aracılığıyla getirmek yerine çalışma istasyonları bir siva altı montaj kahasına da yerleştirilebilir. Kasada kablolar için giriş delikleri bulunmaktadır.

Hızlı montaj

Kasalar montajı hızlandırmak için önceden takılmış gevşek vidalarla sunulur.

Adaptör gerekmez

Montaj plakasındaki çıkarılabilir çubuk sayesinde tekil fonksiyonlar bir adaptör kullanmadan güvenli bir şekilde sabitlenebilir. Çalışma istasyonuna bir veya iki modüllü eğimli RJ45 konnektörler de takabilirsiniz.

Mini kablo kanallarıyla uyumlu

Unica System+ ürünleri Schneider Electric mini kablo kanallarıyla uyumludur.

DIN rayına hazır

Adaptör kullanılması Acti9 gibi DIN rayı ürünlerinin monte edilmesini sağlar.

Birden fazla kasa bağlayabilirsiniz

Küçük bir adaptör kullanılarak birden fazla kasa bağlanabilir.

Ticari uygulamalara yönelik özel fonksiyonlar

Unica System+ ve OptiLine 45 kablo kanalları tüm Unica mekanizmalarını kabul eder. Daha hızlı montaj için ikili ve üçlü prizler ve iki veya dört konnektöre sahip RJ45 mekanizmalar mevcuttur. Acti9 gibi her türlü DIN rayı ürünü bir adaptörle takılabilir.

İkili priz

Vidalı IPT terminali

İkili prizlerde yalıtım sıyrılmalı terminaller mevcuttur. Kabloları bir aletle yalıtmanız gerekmez, sadece yerleştirip kolları kapatırsanız yalıtım otomatik olarak yapılır. Sökülmesi de kolaydır ve mekanizmalar yeniden kullanılabilir.

Esnek kablo boyutları

Mekanizmalar 1,5 mm² ve 2,5 mm² sert ve esnek kablolarla uyumludur.

Vidalar arkadadır

Vidaları takmak için orta levhayı çıkarmak gerekmez, orta levha kolayca klipslenir.

Kolay kurulum

Kolay kablolama ve kabloların kolayca çıkarılması için büyük kollar 90°'ye kadar açılabilir.



RJ45

Zamandan tasarruf ettiren montaj

Unica, RJ45 orta levhaları için bir dizi tasarım sunmaktadır. İkili ve dörtlü modellerde montaj hızlıdır çünkü dört konnektöre kadar sadece bir cihaza ve daha az yere ihtiyacınız olur.

Etiket tutucular

Bağlantılı cihazları tespit etmenize yardım eden uygun bir çözümdür.

Koruyucu kapaklar

Port kullanılmadığında toz ve yabancı madde girişini önlerler.

Montaj esnekliği

Orta levhalar tüm S-One Schneider Electric konnektörleriyle kullanılabilir.



Esnek sabitleme için akıllı çözümler

Multifix sıva altı kasalar

Unica'yı alçı levha duvarlara takmak için mükemmel bir yöntem.



Çoklu montaj plakası

Farklı ihtiyaçlara uyarlanabilir.

Montaj plakası hem çoklu montajlarda hem de hareketli ayırıcılar sayesinde tam pencere montajlarında kullanılabilir. İkinci durumda, daha fazla güvenlik için kabloları örtmek amacıyla ayırıcılar yanlara itilir.





Standart çoklu çerçeve montajı



Modüler tipte montaj

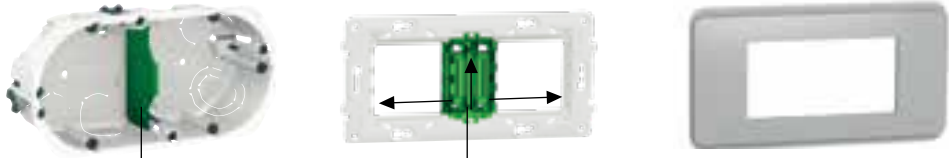

Tam pencere elde etmek için ayırıcıyı elle çıkarın.

Ayırıcılar önden veya arkadan kolayca çıkarılabilir ve daha fazla güvenlik amacıyla mekanizma ve kabloların tamamen örtülü olmasını sağlamak için yanlara klipslenebilir.



Geriyeye doğru uyumluluk

Unica Avrupa'da ev ve binalarda popüler bir tercih olduğu için gerektiğinde eski tesisatlarla kolay entegrasyon sağlamak amacıyla seriye yapılan yeni eklemeleri geriye doğru uyumlu yapmakla sorumludur.

Geriyeye doğru uyumluluk nasıl işler

Yeni Unica mekanizmaları eski Unica mekanizmalarından* daha kompakttır ve bu nedenle yeni Unica'daki montaj plakası penceresi daha küçüktür. Yeni Unica mekanizmasının arka kısmı da daha küçüktür ancak eski ve yeni tuş kapakları aynı dış boyutlara sahiptir (45x45 mm).



Eski Unica montaj plakası (44x44 mm)



Yeni Unica montaj plakası (40x40 mm)



Yeni Unica mekanizması (40x40 mm) ve tuş kapağı (45x45 mm)

Yeni Unica mekanizmalarını eski Unica montaj plakalarına bir adaptör yardımıyla takabilirsiniz.



Eski Unica montaj plakası (44x44 mm)

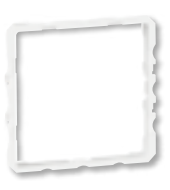

Adaptör



Yeni Unica mekanizması (40x40 mm). Tuş kapağı hala 45x45 mm boyutlarındadır.

Yeni ve eski Unica çerçeveleri hem eski hem yeni serideki mekanizma, montaj plakası ve tuş kapaklarıyla %100 uyumludur.



*Eski mekanizma yeni montaj plakasına yerleştirilemez.

Unica

Mekanizmalar

İçindekiler

Anahtarlar	46
Özelleştirilmiş Kontroller	50
Konfor Cihazları	52
Prizler	54
USB Prizler	58
Data / Telefon / TV	59
Diğer Fonksiyonlar	63
Ayrıntılı Kablo Kanalıyla Bağlama Uygulamaları	65

Mekanizmalar

Anahtarlar

10 AX - 250 V AC anahtarlar

	Anahtar	Anahtar gösterge lambalı ve işaretli	Vavien	Vavien gösterge lambalı ve işaretli	Vavien nötr terminalli	Permütatör	Komütatör	Komütatör vavien	IP44
2 modül									
<input type="checkbox"/> beyaz	NU320118	-	NU320318 ⁽¹⁾ NU320318F ⁽²⁾ NU320318P ⁽³⁾	-	NU320318S	NU320518	NU321118	NU321318 NU321318F	NU528218
<input type="checkbox"/> alüminyum	NU320130	-	NU320330	-	NU320330S	NU320530	NU321130	NU321330	NU528230
<input type="checkbox"/> krem	NU320144	-	NU320344	-	-	NU320544	NU321144	NU321344	NU528244
<input type="checkbox"/> antrasit	NU320154	-	NU320354	-	NU320354S	NU320554	NU321154	NU321354	NU528254
1 modül									
<input type="checkbox"/> beyaz	NU310118	NU310118SMUR	NU310318 NU310318F	NU310318SDND	NU310318S	NU310518	-	-	-
<input type="checkbox"/> alüminyum	NU310130	-	NU310330	-	NU310330S	NU310530	-	-	-
<input type="checkbox"/> krem	NU310144	-	NU310344	-	-	NU310544	-	-	-
<input type="checkbox"/> antrasit	NU310154	-	NU310354	-	NU310354S	NU310554	-	-	-

Özellikler

- Bağlantı: hızlı bağlantılar
- Kablolar: 1 - 2,5 mm² sabit/esnek

NU9825A, NU9823AM ve NU9825AZ LED lambalar ve ışık pencereli tuş kapaklarıyla aydınlatılabilir

- (1) akış paketleme
 (2) tekil yok, akış paketleme
 (3) bir kasada 100'ü paket

	Anahtar	Vavien	Permütatör
2 modül			
<input type="checkbox"/> beyaz	NU320118SC	-	-
<input type="checkbox"/> alüminyum	-	-	-
<input type="checkbox"/> krem	NU320144SC	-	-
<input type="checkbox"/> antrasit	-	-	-
1 modül			
<input type="checkbox"/> beyaz	NU310118SC	NU310318SC	NU310518SC
<input type="checkbox"/> krem	NU310144SC	NU310344SC	-
Özellikler			
<ul style="list-style-type: none"> • Bağlantı: Vidalı bağlantılar • Kablolar: 1 - 2,5 mm² sabit/esnek • NU9825A, NU9823AM ve NU9825AZ LED lambalar ve ışık pencereli tuş kapaklarıyla aydınlatılabilir 			

Mekanizmalar

Anahtarlar

10 A - 250 V AC liht butonlar

	NA			NA/NK		Işıklı	NA	
	işaretsiz	zil işaretili	lamba simgeli	işaretsiz	etiket tutuculu	işaretsiz	zil işaretili	lamba simgeli
2 modül								
<input type="checkbox"/> beyaz	NU320618 ⁽¹⁾ NU320618F ⁽²⁾	NU320618C	NU320618L	NU323618	NU324620	NU320618N ⁽¹⁾ NU320618FN ⁽²⁾	NU320618CN	NU320618LN
<input type="checkbox"/> alüminyum	NU320630	NU320630C	NU320630L	NU323630	NU324630	NU320630N	NU320630CN	NU320630LN
<input type="checkbox"/> krem	NU320644	-	-	-	-	NU320644N	NU320644CN	-
<input type="checkbox"/> antrasit	NU320654	NU320654C	NU320654L	NU323654	NU324654	NU320654N	NU320654CN	NU320654LN
1 modül								
<input type="checkbox"/> beyaz	NU310618 ⁽¹⁾ NU310618F ⁽²⁾	NU310618C	NU310618L	NU313618	-	NU310618N	NU310618CN	-
<input type="checkbox"/> alüminyum	NU310630	NU310630C	NU310630L	NU313630	-	NU310630N	-	-
<input type="checkbox"/> krem	NU310644	-	-	-	-	NU310644N	NU310644CN	-
<input type="checkbox"/> antrasit	NU310654	NU310654C	NU310654L	NU313654	-	NU310654N	-	-

Özellikler

- Bağlantı: hızlı bağlantılar
- Kablolar: 1 - 2,5 mm² sabit/esnek
- NU9825A, NU9823AM ve NU9825AZ LED lambalar ve ışık pencereci tuş kapaklarıyla aydınlatılabilir

(1) akış paketleme

(2) tekil yok, akış paketleme

	NA	ışıklı NA
	işaretsiz	işaretsiz
1 modül		
<input type="checkbox"/> beyaz	NU310618SC	NU310618NSC
<input type="checkbox"/> alüminyum	-	-
<input type="checkbox"/> krem	-	NU310644NSC
<input type="checkbox"/> antrasit	-	-
Özellikler		
<ul style="list-style-type: none"> • Bağlantı: Vidalı bağlantılar • Kablolar: 1 - 2,5 mm² sabit/esnek • NU9825A, NU9823AM ve NU9825AZ LED lambalar ve ışık pencereci tuş kapaklarıyla aydınlatılabilir 		

Mekanizmalar

Anahtarlar

16 AX - 250 V AC anahtarlar

	Anahtar	Anahtar gösterge lambalı	Vavien	2 kutup	2 kutup gösterge lambalı	3 kutup
2 modül						
<input type="checkbox"/> beyaz	NU326118	NU326118N	NU326318	NU326218	NU326218S	NU328118
<input type="checkbox"/> alüminyum	-	-	NU326330	NU326230	NU326230S	-
<input type="checkbox"/> krem	NU326144	-	-	-	-	-
<input type="checkbox"/> antrasit	-	-	NU326354	NU326254	NU326254S	-
1 modül						
<input type="checkbox"/> beyaz	NU316118	NU316118S	NU316318	NU316218	NU316218S	-
<input type="checkbox"/> alüminyum	NU316130	-	NU316330	-	-	-
<input type="checkbox"/> krem	NU316144	NU316144S	NU316344	-	NU316244S	-
<input type="checkbox"/> antrasit	NU316154	-	NU316354	-	-	-
Özellikler						
<ul style="list-style-type: none"> Bağlantı: Vidalı bağlantılar Kablolar: 1 - 2,5 mm² sabit/esnek NU9825A, NU9823AM ve NU9825AZ LED lambalar ve ışık pencereli tuş kapaklarıyla aydınlatılabilir 		<ul style="list-style-type: none"> Bağlantı: Vidalı bağlantılar Kablolar: 1 - 4 mm² sabit/e aydınlatılabilir 		<ul style="list-style-type: none"> Bağlantı: Vidalı bağlantılar Kablolar: 1 - 2,5 mm² sabit/esnek NU9825A, NU9823AM ve NU9825AZ LED lambalar ve ışık pencereli tuş kapaklarıyla aydınlatılabilir 		

Yüksek akımlı anahtarlar

	20 A 2 kutup	30 A 2 kutup gösterge lambalı
2 modül		
<input type="checkbox"/> beyaz	NU322518	NU323218S
<input type="checkbox"/> alüminyum	-	NU323230S
<input type="checkbox"/> krem	-	NU323244S
<input type="checkbox"/> antrasit	-	NU323254S
Özellikler		
<ul style="list-style-type: none"> Bağlantı: Vidalı bağlantılar Kablolar: 4 mm²'ye kadar sabit/esnek 		<ul style="list-style-type: none"> Bağlantı: Vidalı bağlantılar Kablolar: 6 mm²'ye kadar sabit/esnek

Mekanizmalar

Anahtarlar

Aksesuarlar - Lambalar

LED lambalar	12-24 V DC	250 V AC	
	Beyaz	Kırmızı	Beyaz
			
	NU9823AM	NU9825A	NU9825AZ

Özellikler			
Tüketim	0,15 mA	1,5 mA	0,05 mA

Anahtarı liht butona dönüştürmek için yay









S520299

Özellikler

- Konumlandırma aletiyle teslim edilen 10'lu paket.

Aksesuarlar - Tuş Kapakları

Tuş kapakları	İşaretsiz	Işık pencere	Unica MGU●●●●● için
2 modül			
			
<input type="checkbox"/> beyaz	NU920018	NU920018N	NU920018U
<input type="checkbox"/> alüminyum	NU920030	NU920030N	NU920030U
<input type="checkbox"/> krem	NU920044	NU920044N	NU920044U
<input type="checkbox"/> antrasit	NU920054	NU920054N	NU920054U
1 module			
			
<input type="checkbox"/> beyaz	NU910018	NU910018N	NU910018U
<input type="checkbox"/> alüminyum	NU910030	NU910030N	NU910030U
<input type="checkbox"/> krem	NU910044	NU910044N	NU910044U
<input type="checkbox"/> antrasit	NU910054	NU910054N	NU910054U

Mekanizmalar



Özelleştirilmiş kontroller

Fan Kontrolleri

	Vavien 10 A	Vavien - On/Off - 10 A
2 modül		
		
<input type="checkbox"/> beyaz	NU320320VMC	NU321418
<input type="checkbox"/> alüminyum	NU320330VMC	NU321430
<input type="checkbox"/> antrasit	NU320354VMC	NU321454

Panjur kontrolleri



10 A	Liht buton	Anahtar	2 kutup Liht buton	Anahtar
1 modül				
				
<input type="checkbox"/> beyaz	NU310718SC	NU310818SC	NU312718SC	NU310918SC
<input type="checkbox"/> alüminyum	NU310730SC	NU310830SC	-	-
<input type="checkbox"/> krem	NU310744SC	NU310844SC	NU312744SC	NU310944SC
<input type="checkbox"/> antrasit	NU310754SC	NU310854SC	-	-
Özellikler				
<ul style="list-style-type: none"> • Bağlantı: Vidalı bağlantılar • Kablolar: 1 - 2,5 mm² sabit/esnek 				

	Liht buton 6 A	10 A	Anahtar 6 A
2 modül			
			
<input type="checkbox"/> beyaz	NU320718	NU323718	NU320818
<input type="checkbox"/> alüminyum	NU320730	NU323730	NU320830
<input type="checkbox"/> krem	NU320744	-	NU320844
<input type="checkbox"/> antrasit	NU320754	NU323754	NU320854
Özellikler			
<ul style="list-style-type: none"> • Bağlantı: hızlı bağlantılar • Kablolar: 1 - 2,5 mm² sabit/esnek 			

İpli liht butonları

	NA/NK - 10 A
2 modül	
	
<input type="checkbox"/> beyaz	NU322620
<input type="checkbox"/> alüminyum	NU322630
<input type="checkbox"/> krem	NU322644
<input type="checkbox"/> antrasit	NU322654
Özellikler	
<ul style="list-style-type: none"> • Bağlantı: hızlı bağlantılar • Kablolar: 1 - 2,5 mm² sabit/esnek 	

Kilitli anahtarlar

	Liht buton - 16 A	Anahtar - 16 A
2 modül		
		
<input type="checkbox"/> beyaz	NU373118	NU370118
<input type="checkbox"/> alüminyum	NU373130	-
<input type="checkbox"/> antrasit	NU373154	-
Özellikler		
<ul style="list-style-type: none"> • 3 konum 		

Mekanizmalar

Özelleştirilmiş kontrollere

Mekanik enerji saver

	NA/NK - 10 A
2 modül	
<input type="checkbox"/> beyaz	NU328318
<input type="checkbox"/> alüminyum	NU328330
<input type="checkbox"/> krem	NU328344
<input type="checkbox"/> antrasit	NU328354





Acil durdurma

	Anahtar şalteri - 10 A	Mantar - 10 A
2 modül		
<input type="checkbox"/> sarı	ALB45032	ALB45033

Mekanizmalar

Konfor cihazları

Dimmerler

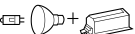
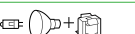
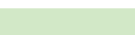
	Universal	Kompanzasyon modülü LED'i
2 modül		
<input type="checkbox"/> beyaz	NU351418	
<input type="checkbox"/> alüminyum	NU351430	
<input type="checkbox"/> antrasit	NU351454	
Yük kompanzasyon modülü		CCT90501
Maksimum yükler		
LED lamba 230 V 	RC: 5...100 VA RL: 5...20 VA	
akkor lamba 230 V 	5...200 W	
halojen lamba 230 V 	5...150 W	
AG halojen lambalar 12 V 	5...150 VA	
elektronik transformatör 	5...150 VA	
kablolu transformatör 	5...150 VA	
Özellikler		
<ul style="list-style-type: none"> Sınırsız sayıda yardımcı liht butonuyla uzaktan kumanda Otomatik yük algılama Nötrüz kablo konfigürasyonu Vidalı bağlantı Bellek fonksiyonu Otomatik aşırı yük koruması, aşırı ısınma koruması, kısa devre koruması 	<ul style="list-style-type: none"> Anma gerilimi: 230 VAC Frekans aralığı: 50 - 60 Hz Güç kaybı: 2 W maks. Montaj: bağlantı buati, armatürde veya alt dağıtım panelinde, nötr ile kısıtlı aşama arasında bağlı. 	





Termostatlar

	Oda - 8 A	Zemin - 10 A
2 modül		
<input type="checkbox"/> beyaz	NU350118	NU350318
<input type="checkbox"/> alüminyum	NU350130	NU350330
<input type="checkbox"/> krem	NU350144	NU350344
<input type="checkbox"/> antrasit	NU350154	NU350354
Özellikler	<ul style="list-style-type: none"> Isıtma veya iklimlendirme için Ayar aralığı: + 5 - + 30 °C İklimlendirme veya ısıtma göstergesi için mavi ve kırmızı LED'ler 	<ul style="list-style-type: none"> Zemin ısıtma için Ayar aralığı: + 5 - + 45 °C Gerilim kaynağı göstergesi için yeşil LED Isıtma göstergesi için kırmızı LED 4 m sıcaklık sensörüyle birlikte verilir

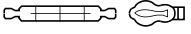

Mekanizmalar

Konfor cihazları

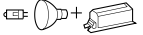
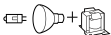
Hareket sensörleri

		10 A
2 modül		
		
<input type="checkbox"/> beyaz		NU352518
<input type="checkbox"/> alüminyum		NU352530
<input type="checkbox"/> antrasit		NU352554
Maksimum yükler		
LED lamba 230 V		200 W
akkor lamba 230 V		2200 W
halojen lamba 230 V		2000 W
motor (tek faz) 230 V		1000 VA
AG halojen lambalar 12 V	elektronik transformatör 	1050 VA
	kablolu transformatör 	500 VA
Özellikler		
<ul style="list-style-type: none"> • Vidalı bağlantı • Nötrlü kablo konfigürasyonu • Algılama açısı: 160 ° • Hareket algılama alanı: 8 m önden, 8 m yandan • Sınırsız sayıda yardımcı liht butonuyla uzaktan kumanda • Otomatik yük algılama • Dahili on/off liht butonu • Zaman gecikmesi aralığı: 1...30 dak • Master/slave seçeneği; daha geniş bir alanı kapsamak için iki sensör birbirine bağlanabilir 		

Zamanlayıcılar

		Geri sayım zaman rölesi - 10 A
2 modül		
		
<input type="checkbox"/> beyaz		NU353518
<input type="checkbox"/> alüminyum		NU353530
<input type="checkbox"/> antrasit		NU353554
Özellikler		
<ul style="list-style-type: none"> • Zaman gecikmesi aralığı: 5 dak ila 8 sa • Entegre durumu LED'i • 3 kablo (nötr gerekli) 		
Elektronik enerji saver		
		
<input type="checkbox"/> beyaz		NU354018
<input type="checkbox"/> alüminyum		NU354030
<input type="checkbox"/> antrasit		NU354054
Özellikler		
<ul style="list-style-type: none"> • 8 A • 10 saniye süreli 		

Mekanizmalar

Prizler

Topraklı prizler

90°	Çocuk korumalı vidasız	Çocuk korumalı vidalı	Çocuk korumalı vidasız olmadan	Kapaklı ve çocuk korumalı vidalı	Kapaklı ve çocuk korumalı vidalı	Çocuk korumalı IP44	Tekli priz +USB
2 modül							
<input type="checkbox"/> beyaz	NU305718	NU303718	NU303618	NU303718TA	NU003718	NU508218	NU301718
<input type="checkbox"/> alüminyum	NU305730	NU303730	-	NU303730TA	-	NU508230	NU301730
<input type="checkbox"/> krem	NU305744	NU303744	NU303644	NU303744TA	NU003744	NU508244	NU301744
<input type="checkbox"/> antrasit	NU305754	NU303754	-	NU303754TA	-	NU508254	NU301754
<input type="checkbox"/> turuncu	-	NU303761	-	-	-	-	-
<input type="checkbox"/> kırmızı	NU305703	NU303703	-	-	-	-	-
<input type="checkbox"/> yeşil	-	NU303706	-	-	-	-	-
Özellikler							
• 2P+E - 16 A - 250 V						• Hızlı bağlantılar • 2P+E - 16 A - 250 V • Çocuk korumalı	
						• 2P+E - 16 A - 250 V • Hızlı bağlantılar • Çıkış gücü USB: 5 V	

45°	Standart	Lambalı
4 modül	Vidasız	Vida *
<input type="checkbox"/> beyaz	NU306618	NU306718A NU306718 ⁽¹⁾
<input type="checkbox"/> alüminyum	NU306630	NU306730A NU306730S
<input type="checkbox"/> antrasit	NU306654	NU306754A NU306754S
<input type="checkbox"/> kırmızı	NU306603	NU306703A NU306703 ⁽¹⁾
<input type="checkbox"/> yeşil	-	NU306706AS
<input type="checkbox"/> turuncu	-	NU306761AS
Özellikler		
• 2P+E - 16 A - 250 V		
• * Vida cihazları için - Vida-IPT terminaleri ((1) hariç: vida terminaleri bir tarafta)		
• Çocuk korumalı		







45°	Standart
6 modül	Vidasız
<input type="checkbox"/> beyaz	NU307618
<input type="checkbox"/> alüminyum	NU307630
<input type="checkbox"/> antrasit	-
<input type="checkbox"/> kırmızı	NU307603
Özellikler	
• 2P+E - 16 A - 250 V	
• Çocuk korumalı	

	İkili priz
<input type="checkbox"/> beyaz	NU206718
<input type="checkbox"/> alüminyum	NU206730
<input type="checkbox"/> krem	NU206744
<input type="checkbox"/> antrasit	NU206754
Characteristics	
• Vidalı bağlantılar	
• 2P+E - 16 A - 250 V	

Mekanizmalar







Prizler

UPS prizler

90°	Standart vidasız	Standart vida	Yüzey vidasız	Müdahale engelleme vidası	Parafudrlu prizler	Tekli priz+USB
2 modül						
						
<input type="checkbox"/> beyaz	NU305918 NU305918P ⁽²⁾	NU303918	NU305218 NU305218P ⁽²⁾	NU305118	NU305918EP	NU301518
<input type="checkbox"/> alüminyum	NU305930	NU303930	NU305230	-	NU305930EP	NU301530
<input type="checkbox"/> krem	NU305944E ⁽¹⁾	NU303944E ⁽¹⁾	NU305244E ⁽¹⁾	-	-	-
<input type="checkbox"/> antrasit	NU305954	NU303954	NU305254	-	NU305954EP	NU301554
<input type="checkbox"/> kırmızı	NU305903	NU303903E ⁽¹⁾	NU305203	NU305103	-	-
<input type="checkbox"/> yeşil	NU305906	-	NU305206	-	-	-
<input type="checkbox"/> turuncu	NU305961	-	-	-	-	-
Özellikler						
<ul style="list-style-type: none"> • 2P+E - 16 A - 250 V • Çocuk korumalı 				<ul style="list-style-type: none"> • 2P+E - 16 A - 250 V • Hızlı bağlantılar • Çıkış gücü USB: 5 V 		

(1) Çekya, Slovakya ve İspanya için

(2) 100'lü paket

45°	Standart			Lambalı	Müdahale engelleme		Lambalı müdahale engelleme
	2 modül	4 modül	6 modül	4 modül	4 modül	6 modül	4 modül
							
<input type="checkbox"/> beyaz	NU304918	NU306918	NU307918	NU306918S	-	-	-
<input type="checkbox"/> alüminyum	NU304930	NU306930	NU307930	NU306930S	-	-	-
<input type="checkbox"/> antrasit	NU304954	NU306954	NU307954	NU306954S	-	-	-
<input type="checkbox"/> kırmızı	NU304903	NU306903	NU307903	NU306903S	NU306103	NU307103	NU306103S
<input type="checkbox"/> yeşil	NU304906	NU306906	NU307906	-	-	-	-
Özellikler							
<ul style="list-style-type: none"> • 2P+E - 16 A - 250 V • Hızlı bağlantılar • Çocuk korumalı 							

(1) Çekya, Slovakya ve İspanya için

Mekanizmalar

Prizler

UPS ikili prizler

	Çerçevesiz ikili	İkili priz
<input type="checkbox"/> beyaz	NU406918	NU206518
<input type="checkbox"/> alüminyum	NU406930	NU206530
<input type="checkbox"/> krem	-	NU206544
<input type="checkbox"/> antrasit	NU406954	NU206554
Özellikler		
<ul style="list-style-type: none"> • 2P - 16 A - 250 V • Vidalı bağlantılar • Çocuk korumalı • Tekli kasada kurulum 		<ul style="list-style-type: none"> • 2P - 16 A - 250 V • Vidalı bağlantılar • Tekli kasada kurulum

Avrupa prizler

Basit	16 A	10 A	Çift
	2 modül	1 modül	
<input type="checkbox"/> beyaz	NU303318	NU303118	NU206318
<input type="checkbox"/> alüminyum	NU303330	NU303130	-
<input type="checkbox"/> krem	NU303344	NU303144	NU206344
<input type="checkbox"/> antrasit	NU303354	NU303154	-
Özellikler			
<ul style="list-style-type: none"> • 2P - 250 V • Vidalı bağlantılar 		<ul style="list-style-type: none"> • 2P - 16 A - 250 V • Vidalı bağlantılar • Tekli kasada kurulum 	
*Bu ürüne 30 mA hassasiyete sahip bir rezidüel akım devre koruması monte edilmelidir.			

Euroamerican prizler

	1 modül	Çocuk korumalı	2 modül	Çocuk korumalı
<input type="checkbox"/> beyaz	NU302018	NU302118	NU304118	NU306818
<input type="checkbox"/> alüminyum	-	NU302130	NU304130	-
<input type="checkbox"/> krem	NU302044	NU302144	-	-
<input type="checkbox"/> antrasit	-	NU302154	NU304154	-
Özellikler				
<ul style="list-style-type: none"> • 16 A - 250 V AC, silindirik pimler için • 15 A - 125 V AC, düz pimler için • Vidalı bağlantılar 				
*Bu ürüne 30 mA hassasiyete sahip bir rezidüel akım devre koruması monte edilmelidir.				

Amerikan prizler

15 A	Tekli	İkili
	2 modül	3 modül
<input type="checkbox"/> beyaz	NU302818	NU306018
<input type="checkbox"/> alüminyum	NU302830	NU306030
<input type="checkbox"/> antrasit	NU302854	NU306054
Özellikler		
<ul style="list-style-type: none"> • 2P+E - 15 A • Vidalı bağlantılar • Çocuk korumalı 		

İtalyan prizler

16 A	
1 modül	
<input type="checkbox"/> beyaz	NU302318
<input type="checkbox"/> alüminyum	NU302330
<input type="checkbox"/> krem	NU302344
<input type="checkbox"/> antrasit	NU302354
Özellikler	
<ul style="list-style-type: none"> • 2P+E - 16 A • Vidalı bağlantılar • Çocuk korumalı 	





İngiliz prizler

13A	
2 modül	
<input type="checkbox"/> beyaz	NU304518
<input type="checkbox"/> alüminyum	NU304530
<input type="checkbox"/> krem	NU304544
<input type="checkbox"/> antrasit	NU304554
Özellikler	
<ul style="list-style-type: none"> • 2P+E - 13 A • Vidalı bağlantılar • Çocuk korumalı 	

Mekanizmalar

Prizler

Danimarka prizleri

90°	Tek	Çift	Tek EDB	Çift EDB
	2 modül	4 modül	2 modül	4 modül
				
<input type="checkbox"/> beyaz	NU308818	NU309818	NU308918	NU309918
<input type="checkbox"/> alüminyum	NU308830	NU309830	NU308930	NU309930
Özellikler				
<ul style="list-style-type: none"> • 2P+E - 16 A - 250 V • Elektronik veri işleme için EDB (Elektronisk Data Behanding) 				





Tıraş prizleri

20 VA	
	
<input type="checkbox"/> beyaz	MGU5.064.18
<input type="checkbox"/> alüminyum	MGU5.064.30
Özellikler	
<ul style="list-style-type: none"> • 3 modül • Giriş: 240 V • Çıkış: 115/240 V 	



Üniversal prizler

	2 modül	3 modül
		
<input type="checkbox"/> beyaz	NU308418	NU308518
<input type="checkbox"/> alüminyum	NU308430	-
<input type="checkbox"/> antrasit	NU308454	-
Özellikler		
<ul style="list-style-type: none"> • Vidalı bağlantılar • Çocuk korumalı <p>* Bu ürüne 30 mA hassasiyete sahip bir rezidüel akım devre koruması monte edilmelidir.</p>		

Aksesuarlar

Topraklı ve UPS prizler için jumper	Danimarka prizleri için jumper	Müdahale engelleme aksesuarı	Kırmızı LED lambası
			
NU9091	NU9092	ALB45290	NU9830
Özellikler			
<ul style="list-style-type: none"> • Çoklu Topraklı ve UPS vidasız prizler için 10'lu jumper takımı 	<ul style="list-style-type: none"> • Çoklu Danimarka vidasız prizler için 10'lu jumper takımı 		<ul style="list-style-type: none"> • Tak ve çalıştır

Topraklı prizler için tuş kapakları

2 modül	
	
<input type="checkbox"/> beyaz	NU903718
<input type="checkbox"/> alüminyum	NU903730
<input type="checkbox"/> krem	NU903744
<input type="checkbox"/> antrasit	NU903754
Unica MGU... için	
2 modül	
	
<input type="checkbox"/> beyaz	NU903718U
<input type="checkbox"/> alüminyum	NU903730U
<input type="checkbox"/> krem	NU903744U
<input type="checkbox"/> antrasit	NU903754U

Mekanizmalar

USB prizler

USB prizler

	Type A şarj cihazları	Type A+C şarj cihazları				Type C şarj cihazı	
2 modül							
<input type="checkbox"/> beyaz	NU341818	NU301818	NU301918	NU501318	NU501418	NU301518 NU301518E	NU301718
<input type="checkbox"/> alüminyum	NU341830	NU301830	NU301930	NU501330	NU501430	NU301530 NU301530E	NU301730
<input type="checkbox"/> krem	NU341844	-	NU301944	NU501344	NU501444	-	NU301744
<input type="checkbox"/> antrasit	NU341854	NU301854	NU301954	NU501354	NU501454	NU301554 NU301554E	NU301754
1 modül							
<input type="checkbox"/> beyaz	NU342818	NU301618	-	-	-	-	-
<input type="checkbox"/> alüminyum	NU342830	NU301630	-	-	-	-	-
<input type="checkbox"/> krem	NU342844	NU301644	-	-	-	-	-
<input type="checkbox"/> antrasit	NU342854	NU301654	-	-	-	-	-
Özellikler							
	<ul style="list-style-type: none"> • NU3418●● Çıkış gücü: 5 V DC - maks 2,1 A • NU3428●● Çıkış gücü: 5 V DC - 1 A 	<ul style="list-style-type: none"> • NU3018●● çıkış gücü: 5 V DC - maks 2,4 A • NU3016●● Çıkış gücü: 12 W Her bir port 5V DC - 2,4 Maks. 	<ul style="list-style-type: none"> • Çıkış gücü: 18W Her bir port 5V DC - 2,4 Maks. 	<ul style="list-style-type: none"> • Çıkış gücü: Type C 45W + Type A 7,5W 	<ul style="list-style-type: none"> • Çıkış gücü: 65W 	<ul style="list-style-type: none"> • 2P+E - 16 A - 250 V • Vidalı bağlantılar • Çıkış gücü USB: 5 V • Çıkış gücü: 10,5 W 	

Mekanizmalar

Data / Telefon / TV

RJ45 data prizleri

	Cat. 5e UTP düz	Cat. 5e STP düz	Cat. 6 UTP düz	Cat. 6 STP düz	eğimli	Cat. 6 FTP düz	Cat. 6A UTP düz	Cat. 6A FTP düz
2 modül								
<input type="checkbox"/> beyaz	NU341118	NU341318	NU341518	NU341718	NU340718	NU341918 NU341918P ⁽¹⁾	-	NU344918
<input type="checkbox"/> alüminyum	NU341130	NU341330	NU341530	NU341730	NU340730	NU341930	-	NU344930
<input type="checkbox"/> krem	NU341144	NU341344	NU341544	-	-	-	-	NU344944
<input type="checkbox"/> antrasit	NU341154	-	NU341554	NU341754	NU340754	NU341954	-	NU344954
<input type="checkbox"/> beyaz	NU342018	-	-	NU342618	-	-	-	-
<input type="checkbox"/> alüminyum	NU342030	-	-	NU342630	-	-	-	-
<input type="checkbox"/> antrasit	NU342054	-	-	NU342654	-	-	-	-
1 modül								
<input type="checkbox"/> beyaz	NU341018	NU341218	NU341418	NU341618	NU340618	NU344718	-	NU344818
<input type="checkbox"/> alüminyum	NU341030	NU341230	NU341430	NU341630	NU340630	NU344730	-	NU344830
<input type="checkbox"/> krem	NU341044	NU341244	NU341444	NU341644	-	-	-	NU344844
<input type="checkbox"/> antrasit	NU341054	-	NU341454	NU341654	NU340654	NU344754	-	NU344854
4 modül								
<input type="checkbox"/> beyaz	NU347818	-	NU348218	-	-	-	NU348418	-
<input type="checkbox"/> beyaz	NU347918	-	NU348318	-	-	-	NU348518	-

Özellikler









- Actassi S-One Konnektör
- Düz : çocuk korumalı ve etiket alanlı
- Eğimli : etiket alanlı

(1) 100'lü paket



Mekanizmalar

Data / Telefon / TV

RJ45 tuş kapakları

	S-One için RJ45 konnektörü		Keystone/Systimax için RJ45 konnektörü	
	düz	eğimli	düz	eğimli
2 modül				
				
<input type="checkbox"/> beyaz	NU941118	NU940718	NU946118	NU946418
<input type="checkbox"/> alüminyum	NU941130	NU940730	NU946130	NU946430
<input type="checkbox"/> krem	NU941144	-	NU946144	-
<input type="checkbox"/> antrasit	NU941154	NU940754	NU946154	NU946454
1 modül				
				
<input type="checkbox"/> beyaz	NU942018	-	-	-
<input type="checkbox"/> alüminyum	NU942030	-	-	-
<input type="checkbox"/> antrasit	NU942054	-	-	-
4 modül				
				
<input type="checkbox"/> beyaz	NU947818	-	NU946218	-
<input type="checkbox"/> alüminyum	NU947830	-	NU946230	-
<input type="checkbox"/> antrasit	NU947854	-	NU946254	-
				
<input type="checkbox"/> beyaz	NU947918	-	NU946318	-
<input type="checkbox"/> alüminyum	NU947930	-	NU946330	-
<input type="checkbox"/> antrasit	NU947954	-	NU946354	-
Özellikler				
<ul style="list-style-type: none"> • Düz: çocuk korumalı ve etiket alanlı • Eğimli: etiket alanlı 				





Fiber optik tuş plakaları

	SC/SC APC Simplex	SC/SC APC duplex
	2 modül	
		
<input type="checkbox"/> beyaz	NU943918	NU943818
<input type="checkbox"/> alüminyum	NU943930	NU943830
<input type="checkbox"/> antrasit	NU943954	NU943854
Özellikler		
<ul style="list-style-type: none"> • Her türlü SC simplex ve duplex adaptör temini için destek • Actassy fiber optik adaptör temini için destek: <ul style="list-style-type: none"> - SC Duplex çok modlu adaptörler: ref. n° VDIB6031001 ve VDIB6031002 - SC Duplex tek modlu adaptörler: ref. n° VDIB6032001 ve VDIB6032002 - SC APC Duplex tek modlu adaptör: ref. n° VDIB6082001 - SC APC Simplex tek modlu adaptör: ref. n° VDIB6072001. 		





Mekanizmalar

Data / Telefon / TV

Telefon soketleri

	RJ12 konektör	Fransız standart telefon jaktı	İngiliz Telefon Prizi
2 modül			
			
<input type="checkbox"/> beyaz	NU349718	NU349618	-
<input type="checkbox"/> alüminyum	NU349730	NU349630	-
<input type="checkbox"/> krem	NU349744	-	-
<input type="checkbox"/> antrasit	NU349754	NU349654	-
1 modül			
			
<input type="checkbox"/> beyaz	NU349118	-	NU349918
<input type="checkbox"/> alüminyum	NU349130	-	NU349930
<input type="checkbox"/> krem	NU349144	-	NU349944
<input type="checkbox"/> antrasit	NU349154	-	NU349954

Multimedya prizleri

	VGA	Mini Jack	HDMI	RCA	USB
1 modül					
					
<input type="checkbox"/> beyaz	NU343218	NU343318	NU343018	NU343118	NU342918
<input type="checkbox"/> alüminyum	NU343230	NU343330	NU343030	NU343130	NU342930
<input type="checkbox"/> krem	-	-	NU343044	-	-
<input type="checkbox"/> antrasit	NU343254	NU343354	NU343054	NU343154	NU342954
Özellikler					• USB 2.0

Mekanizmalar

Data / Telefon / TV

TV prizleri

	TV erkek bağımsız	dişi bağımsız	TV/FM bağımsız	geçişli	terminal	R-TV/SAT bağımsız	geçişli	terminal	FM/TV/SAT bağımsız (1 kablo)
2 modül									
<input type="checkbox"/> beyaz	NU346218	-	NU345118	NU345318	NU345218	NU345418	NU345618	NU345518	NU345018
<input type="checkbox"/> alüminyum	NU346230	-	NU345130	NU345330	NU345230	NU345430	NU345630	NU345530	NU345030
<input type="checkbox"/> krem	NU346244	-	NU345144	-	-	NU345444	-	-	NU345044
<input type="checkbox"/> antrasit	NU346254	-	NU345154	NU345354	NU345254	NU345454	NU345654	NU345554	NU345054
1 modül									
<input type="checkbox"/> beyaz	NU346118	NU346818	-			-			-
<input type="checkbox"/> alüminyum	NU346130	NU346830	-			-			-
<input type="checkbox"/> krem	-	NU346844							
<input type="checkbox"/> antrasit	NU346154	NU346854	-			-			-

	M-S
2 modül	
<input type="checkbox"/> beyaz	NU545718
<input type="checkbox"/> alüminyum	NU545730
<input type="checkbox"/> antrasit	NU545754





TV tuş kapakları

	TV/FM	R-TV/SAT
2 modül		
<input type="checkbox"/> beyaz	NU944018	NU944118
<input type="checkbox"/> alüminyum	NU944030	NU944130
<input type="checkbox"/> krem	NU944044	-
<input type="checkbox"/> antrasit	NU944054	NU944154

Mekanizmalar

Diğer fonksiyonlar

Ses mekanizmaları

Hoparlör konnektörleri		Hoparlörler (Bluetooth için)	Duvara Monte Bluetooth alıcı	Ses potansiyometresi
2 modül		1 modül		
				
<input type="checkbox"/> beyaz	NU348618	NU348718	NU360118	NU360218
<input type="checkbox"/> alüminyum	NU348630	NU348730	NU360130	NU360230
<input type="checkbox"/> krem	NU348644	NU348744	-	NU360244
<input type="checkbox"/> antrasit	NU348654	NU348754	NU360154	NU360254
		NU3488		
Özellikler				
		<ul style="list-style-type: none"> 2 kabloyla sunulan 2 hoparlör (5 m, Φ 0.5 mm², kırmızı ve beyaz) Empedans: 8 Ω 	<ul style="list-style-type: none"> Ses alıcı <ul style="list-style-type: none"> - 2 modül - gerilim: 15-16 V DC Güç kaynağı <ul style="list-style-type: none"> - gerilim: 93-265 V AC - frekans: 47-63 Hz Aşağıdakilerle birlikte gelir: <ul style="list-style-type: none"> ses alıcı cihaz güç kaynağı 	

Işık sinyali



Sinyal ışığı	
12-24 V DC	230 V AC
2 modül	
	
NU3773	NU3772
1 modül	
	
NU3774	NU3775
<ul style="list-style-type: none"> Orta levhanın altına dahil edilmek üzere yeşil ve kırmızı kağıtlarla sunulur. 	

Acil durum lambası

2 modül

NU3776
Özellikler
<ul style="list-style-type: none"> 45 lüks / 25 cm Entegre batarya 230 V AC

Sesli sinyal

	Sesli alarm cihazı	Elektronik kapı zili
2 modül		
		
<input type="checkbox"/> beyaz	NU378518	NU378618
<input type="checkbox"/> alüminyum	NU378530	NU378630
<input type="checkbox"/> krem	NU378544	NU378644
<input type="checkbox"/> antrasit	NU378554	NU378654
Özellikler		
<ul style="list-style-type: none"> 230 V AC, 50/60 Hz 		
<ul style="list-style-type: none"> Akustik seviye: 76 ila 80 dB/1 m arasında ayarlanabilir 	<ul style="list-style-type: none"> Akustik seviye: 70 dB/1m 5 melodi Maksimum çıkışa paralel bağlı: <ul style="list-style-type: none"> - lambasız 10 - veya lambalı 3 	

Mekanizmalar

Diğer fonksiyonlar

Wi-fi repeater (Sinyal çoklayıcı)

Wi-fi repeater (Sinyal çoklayıcı)	
2 modül	
<input type="checkbox"/> beyaz	NU360518
Özellikler	
<ul style="list-style-type: none"> • İnternet kutusundan alınan WiFi sinyalini yineleyerek evdeki kapsama alanını genişletir • Sinyalin açılması ve sinyalin kapanması için aralıkları tanımlayan zaman programlaması • Sinyal kaplama alanı: 15 m (iç mekan) • Veri hızı: maks. 300 Mbps • Haberleşme standardı: WiFi 802.11 b/g/n 2,4 GHz • 100-240 V AC - 50/60 Hz • Eşleştirme modu: WPS (eşleştirme yöntemi çoğu yönlendiricide mevcuttur) ve HTML sayfaları üzerinden 	

Yatak başı lambası

Lamba+USB prizi type A	
<input type="checkbox"/> beyaz	NU360318
<input type="checkbox"/> alüminyum	NU360330
<input type="checkbox"/> krem	NU360344
<input type="checkbox"/> antrasit	NU360354
Özellikler	
<ul style="list-style-type: none"> • Lamba 2 W • USB 5 V DC - maks 2,1 A 	

Kablo Çıkışları

16 A	
2 modül	
<input type="checkbox"/> beyaz	NU386218
<input type="checkbox"/> alüminyum	NU386230
<input type="checkbox"/> krem	NU386244
<input type="checkbox"/> antrasit	NU386254
Özellikler	
• kablo çapı: 6 ila 12 mm arası	

Koruma

16 A	Sigorta tutucu	Rezidüel akım cihaz anahtarı
1 modül		
<input type="checkbox"/> beyaz	NU363118	NU361218
<input type="checkbox"/> alüminyum	NU363130	-
<input type="checkbox"/> antrasit	NU363154	-









Kör kapaklar

Kör kapaklar			
	2 modül	1 modül	1/2 modül (2 x)
<input type="checkbox"/> beyaz	NU986618	NU986518	NU986418
<input type="checkbox"/> alüminyum	NU986630	NU986530	NU986430
<input type="checkbox"/> krem	NU986644	NU986544	NU986444
<input type="checkbox"/> antrasit	NU986654	NU986554	NU986454

Mekanizmalar

Ayrıntılı kablo kanalıyla bağlama uygulamaları

Prizler

	90°	45°			YüzeY	Müdahale engelleme		
	2 modü	2 modül	4 modül	6 modül	2 modü	2 modül	4 modül	6 modül
								
<input type="checkbox"/> beyaz	NU305920T	NU304918T	NU306918T	NU307918T	NU305218T	-	-	-
<input checked="" type="checkbox"/> kırmızı	NU305903T	NU304903T	NU306903T	NU307903T	NU305203T	NU305103T	NU306103T	NU307103T
Özellikler								
<ul style="list-style-type: none"> • 2P+E - 16 A - 250 V • Çocuk korumalı • Hızlı bağlantılar (NU305103T hariç) 								

RJ45 tuş kapakları

	S-One RJ45 konnektörü için düz
2 modül	
<input type="checkbox"/> beyaz	NU941118T
Özellikler	
<ul style="list-style-type: none"> • Çocuk korumalı ve etiket alanı 	

Unica

Montaj Plakalı
Mekanizmalar



İçindekiler

Anahtarlar	69
Özelleştirilmiş Kontroller	71
Konfor Cihazları	72
Prizler	74
USB Prizler	75
Data / Telefon / TV	76
Diğer Fonksiyonlar	78

Montaj plakalı mekanizmalar

Anahtarlar

10 AX - 250 V AC anahtarlar

	Standart anahtar	vavien	permütatör	Işıklı anahtar	vavien	permütatör	IP44
2 modül							
<input type="checkbox"/> beyaz	NU520118	NU520318	NU520518	NU520118N	NU520318N	NU520518N	NU528218
<input type="checkbox"/> alüminyum	NU520130	NU520330	NU520530	NU520130N	NU520330N	NU520530N	NU528230
<input type="checkbox"/> krem	NU520144	NU520344	NU520544	NU520144N	NU520344N	NU520544N	NU528244
<input type="checkbox"/> antrasit	NU520154	NU520354	NU520554	NU520154N	NU520354N	NU520554N	NU528254
2 x 1 modül							
<input type="checkbox"/> beyaz	NU521118	NU521318	NU521518	NU521118N	NU521318N	-	-
<input type="checkbox"/> alüminyum	NU521130	NU521330	NU521530	NU521130N	NU521330N	-	-
<input type="checkbox"/> krem	NU521144	NU521344	NU521544	NU521144N	NU521344N	-	-
<input type="checkbox"/> antrasit	NU521154	NU521354	NU521554	NU521154N	NU521354N	-	-
Özellikler							
<ul style="list-style-type: none"> Bağlantı: hızlı bağlantılar Kablolar: 1 - 2,5 mm² sabit/esnek 						<ul style="list-style-type: none"> Hızlı bağlantılar Kablolar: 1 - 2,5 mm² sabit/esnek 	

10 AX - 250 V AC anahtarlar

	Kontrol ünitesi
2 modül	
<input type="checkbox"/> beyaz	NU521718
<input type="checkbox"/> alüminyum	NU521730
<input type="checkbox"/> krem	NU521744
<input type="checkbox"/> antrasit	NU521754

10 A - 250 V AC liht butonlar

	NA	Işıklı NA
2 modül		
<input type="checkbox"/> beyaz	NU520618	NU520618N
<input type="checkbox"/> alüminyum	NU520630	NU520630N
<input type="checkbox"/> krem	NU520644	NU520644N
<input type="checkbox"/> antrasit	NU520654	NU520654N
Özellikler		
<ul style="list-style-type: none"> Bağlantı: hızlı bağlantılar Kablolar: 1 - 2,5 mm² sabit/esnek NU9825A, NU9823AM ve NU9825AZ LED lambalar ve ışık pencereli tuş kapaklarıyla aydınlatılabilir 		

Montaj plakalı mekanizmalar

Anahtarlar

16 AX - 250 V AC anahtarlar

	Standart 2 kutup	Gösterge lambalı 2 kutup
2 modül		
<input type="checkbox"/> beyaz	NU526218	NU526218S
<input type="checkbox"/> alüminyum	NU526230	NU526230S
<input type="checkbox"/> krem	NU526244	NU526244S
<input type="checkbox"/> antrasit	NU526254	NU526254S
Özellikler		
<ul style="list-style-type: none"> • Bağlantı: Vidalı bağlantılar • Kablolar: 1 - 2,5 mm² sabit/esnek • NU9825A, NU9823AM ve NU9825AZ LED lambalar ve ışık pencereci tuş kapaklarıyla aydınlatılabilir 		

Aksesuarlar - Lambalar

LED lambalar	12-24 V DC beyaz	250 V AC kırmızı	beyaz
	NU9823AM	NU9825A	NU9825AZ
Özellikler			
Tüketim	0,15 mA	1,5 mA	0,05 mA
Anahtarları liht butona dönüştürmek için yay			
S520299			
Özellikler			
• Bir konumlandırma yardımcı aletiyle teslim edilen 10 birim			



Aksesuarlar - Tuş Kapakları

Tuş kapakları	İşaretsiz	Işık pencereci	MGUx.xxx.xx referanslı Unica için
2 modül			
<input type="checkbox"/> beyaz	NU920018	NU920018N	NU920018U
<input type="checkbox"/> alüminyum	NU920030	NU920030N	NU920030U
<input type="checkbox"/> krem	NU920044	NU920044N	NU920044U
<input type="checkbox"/> antrasit	NU920054	NU920054N	NU920054U
1 modül			
<input type="checkbox"/> beyaz	NU910018	NU910018N	NU910018U
<input type="checkbox"/> alüminyum	NU910030	NU910030N	NU910030U
<input type="checkbox"/> krem	NU910044	NU910044N	NU910044U
<input type="checkbox"/> antrasit	NU910054	NU910054N	NU910054U

Montaj plakalı mekanizmalar

Özelleştirilmiş kontrollere

Panjur kontrolü

	Liht buton - 6 A	Anahtar - 6 A
2 modül		
		
<input type="checkbox"/> beyaz	NU520718	NU520818
<input type="checkbox"/> alüminyum	NU520730	NU520830
<input type="checkbox"/> krem	NU520744	NU520844
<input type="checkbox"/> antrasit	NU520754	NU520854

İpli liht butonları

	10 A NA/NK
2 modül	
	
<input type="checkbox"/> beyaz	NU522618
<input type="checkbox"/> krem	NU522644





Mekanik enerji saver

	10 A NA/NK
2 modül	
	
<input type="checkbox"/> beyaz	NU528318
<input type="checkbox"/> alüminyum	NU528330
<input type="checkbox"/> krem	NU528344
<input type="checkbox"/> antrasit	NU528354



Montaj plakalı mekanizmalar

Konfor cihazları

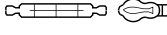
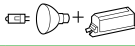
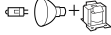
Dimmerler

Universal		Kompanzasyon modülü LED'i
2 modül		
		
<input type="checkbox"/> beyaz	NU551418	
<input type="checkbox"/> alüminyum	NU551430	
<input type="checkbox"/> krem	NU551444	
<input type="checkbox"/> antrasit	NU551454	
Yük kompanzasyon modülü		
		CCT90501
Maksimum yükler		
LED lamba 230 V		RC: 5...100 VA RL: 5...20 VA
akkor lamba 230 V		5...200 W
halojen lamba 230 V		5...150 W
AG elektronik halojen lamba		5...150 VA
12 V wound transformatör		5...150 VA
Özellikler		
<ul style="list-style-type: none"> Sınırsız sayıda yardımcı liht butonuyla uzaktan kumanda Otomatik yük algılama Nötrsüz kablo konfigürasyonu Vidalı bağlantı BELLEK fonksiyonu Otomatik aşırı yük koruması, aşırı ısınma koruması, kısa devre koruması 		<ul style="list-style-type: none"> Anma gerilimi: 230 VAC Frekans aralığı: 50 - 60 Hz Güç kaybı: 2 W maks Montaj: bağlantı buati, armatürde veya alt dağıtım panelinde, nötr ile kısıtlı aşama arasında bağlı.

Termostatlar

	Oda - 8 A	Zemin - 10 A
2 modül		
		
<input type="checkbox"/> beyaz	NU550118	NU550318
<input type="checkbox"/> alüminyum	NU550130	NU550330
<input type="checkbox"/> krem	NU550144	NU550344
<input type="checkbox"/> antrasit	NU550154	NU550354
Özellikler		
<ul style="list-style-type: none"> Isıtma ve iklimlendirme için Ayar aralığı: + 5 - + 30 °C İklimlendirme veya ısıtma göstergesi için mavi ve kırmızı LED'ler 	<ul style="list-style-type: none"> Zemin ısıtma için Ayar aralığı: + 5 - + 45 °C Gerilim kaynağı göstergesi için yeşil LED Isıtma göstergesi için kırmızı LED 4 m sıcaklık sensörüyle birlikte verilir 	

Montaj plakalı mekanizmalar

Konfor cihazları

Hareket sensörleri

Liht butonlu	
2 modül	
	
<input type="checkbox"/> beyaz	NU552518
<input type="checkbox"/> alüminyum	NU552530
<input type="checkbox"/> krem	NU552544
<input type="checkbox"/> antrasit	NU552554
Maksimum yükler	
LED lamba 230 V	200 W
akkor lamba 230 V	2200 W
halojen lamba 230 V	2000 W
motor (tek faz) 230 V	1000 VA
AG elektronik halojen transformatör	1050 VA
12 V kablolu lambalar transformatör	500 VA
Özellikler	
<ul style="list-style-type: none"> • Anma akımı: 10 A • Vidalı bağlantı • Nötrsüz kablo konfigürasyonu • Hareket algılama alanı: 8 m önden, 8 m yandan • Sınırsız sayıda yardımcı liht butonuyla uzaktan kumanda • Otomatik yük algılama • Zaman gecikmesi aralığı: 1...30 dak • Master/slave seçeneği; daha geniş bir alanı kapsamak için iki sensörün birbirine bağlanması 	



Zamanlayıcılar



Geri sayım zaman rölesi - 10 A	
2 modül	
	
<input type="checkbox"/> beyaz	NU553518
<input type="checkbox"/> alüminyum	NU553530
<input type="checkbox"/> krem	NU553544
<input type="checkbox"/> antrasit	NU553554
Özellikler	
<ul style="list-style-type: none"> • Zaman gecikmesi aralığı: 5 dak ila 8 sa • Entegre durumu LED'i • 3 kablo (nötr gerekli) 	

Montaj plakalı mekanizmalar

Prizler



Topraklı prizler

	Çocuk korumalı		
	hızlı bağlantı	vidalı bağlantı	kapaklı
2 modül			
<input type="checkbox"/> beyaz	NU505718	NU503718	NU503718TA
<input type="checkbox"/> alüminyum	NU505730	NU503730	NU503730TA
<input type="checkbox"/> krem	NU505744	NU503744	NU503744TA
<input type="checkbox"/> antrasit	NU505754	NU503754	NU503754TA
<input type="checkbox"/> kırmızı	-	NU503703	-
Özellikler			
• 2P+E - 16 A - 250 V			

90°	IP44 çerçeve	USB prizli
2 modül		
<input type="checkbox"/> beyaz	NU508218	NU501718
<input type="checkbox"/> alüminyum	NU508230	-
<input type="checkbox"/> krem	NU508244	-
<input type="checkbox"/> antrasit	NU508254	-
Özellikler		
- 2P+E - 16 A - 250 V - Hızlı bağlantılar - Çocuk korumalı		- Hızlı bağlantılar - Kablolar: 1 - 2,5 mm ² sabit/esnek



Tıraş prizleri

20 VA	
	
<input type="checkbox"/> beyaz	MGU5.064.18
<input type="checkbox"/> alüminyum	MGU5.064.30
Özellikler	
• 3 modül • Giriş: 240 V • Çıkış: 115/240 V	

Topraklı Prizler için tuş kapakları	
2 modül	
<input type="checkbox"/> beyaz	NU903718
<input type="checkbox"/> alüminyum	NU903730
<input type="checkbox"/> krem	NU903744
<input type="checkbox"/> antrasit	NU903754
Unica MGU●●●●● için	
2 modül	
<input type="checkbox"/> beyaz	NU903718U
<input type="checkbox"/> alüminyum	NU903730U
<input type="checkbox"/> krem	NU903744U
<input type="checkbox"/> antrasit	NU903754U

	Çerçevesiz	
	tekli	ikili
		
<input type="checkbox"/> beyaz	NU203718	NU206718
<input type="checkbox"/> alüminyum	-	NU206730
<input type="checkbox"/> krem	-	NU206744
<input type="checkbox"/> antrasit	-	NU206754
Özellikler		
• Vidalı bağlantı • Tekli kasada kurulum		

Avrupa prizler

Basit	16 A	2 x 10 A
2 modül		
<input type="checkbox"/> beyaz	NU503318	NU503118
<input type="checkbox"/> alüminyum	NU503330	NU503130
<input type="checkbox"/> krem	NU503344	NU503144
<input type="checkbox"/> antrasit	NU503354	NU503154
Özellikler		
• 2P - 250 V • Vidalı bağlantı		
Çift	çerçevesiz	
		
<input type="checkbox"/> beyaz	NU206318	
<input type="checkbox"/> krem	NU206344	
Özellikler		
• 2P - 16 A - 250 V • Vidalı bağlantı • Tekli kasada kurulum		

Montaj plakalı mekanizmalar

USB prizler





USB prizler

	Type A şarj cihazı		Type A+C şarj cihazı		Type C şarj cihazı	
2 modül						
<input type="checkbox"/> beyaz	NU541818	NU501818	NU501918	NU501318	NU501418	NU501718
<input type="checkbox"/> alüminyum	NU541830	NU501830	NU501930	NU501330	NU501430	-
<input type="checkbox"/> krem	NU541844	NU501844	NU501944	NU501344	NU501444	-
<input type="checkbox"/> antrasit	NU541854	NU501854	NU501954	NU501354	NU501454	-
Özellikler						
	<ul style="list-style-type: none"> • USB 2.0 • Çıkış gücü: <ul style="list-style-type: none"> - NU5418●●: 5 V DC - 1.1 A + 2 A 	<ul style="list-style-type: none"> • Çıkış gücü: <ul style="list-style-type: none"> - NU5018●●: 5 V DC - 1.2 A + 2.4 A 	<ul style="list-style-type: none"> • Çıkış gücü: 18 W Her bir port 5V DC - 2.4 Max 	<ul style="list-style-type: none"> • Çıkış gücü: <ul style="list-style-type: none"> Type C 45W + Type A 7.5W 	<ul style="list-style-type: none"> • Çıkış gücü: 65 W 	<ul style="list-style-type: none"> • Priz: <ul style="list-style-type: none"> • 2P+E - 16 A - 250 V • Çıkış gücü USB: 5V • Hızlı bağlantılar





Montaj plakalı mekanizmalar

Data / Telefon / TV



RJ45 data prizleri

RJ45	Cat. 5e UTP zamak montaj plakalı	Cat. 6 UTP zamak montaj plakalı
2 modül		
		
<input type="checkbox"/> beyaz	NU541118	NU541518
<input type="checkbox"/> alüminyum	NU541130	NU541530
<input type="checkbox"/> krem	NU541144	NU541544
<input type="checkbox"/> antrasit	NU541154	NU541554
2 x1 modül		
		
<input type="checkbox"/> beyaz	NU542018	NU542418
<input type="checkbox"/> alüminyum	NU542030	NU542430
<input type="checkbox"/> krem	NU542044	NU542444
<input type="checkbox"/> antrasit	NU542054	NU542454
Özellikler		
<ul style="list-style-type: none"> • Actassi S-One Konnektör • Çocuk korumalı ve etiket alanı 		

Multimedya prizleri

	HDMI	VGA + mini Jack	RCA	Data prizi
2 x 1 modül				
				
<input type="checkbox"/> beyaz	NU543018	NU593218	NU543118	NU542718
<input type="checkbox"/> alüminyum	NU543030	NU593230	NU543130	NU542730
<input type="checkbox"/> krem	NU543044	NU593244	NU543144	NU542744
<input type="checkbox"/> antrasit	NU543054	NU593254	NU543154	NU542754
Özellikler				
	<ul style="list-style-type: none"> • Konnektör önceden kablolanmış 	<ul style="list-style-type: none"> • Konnektör önceden kablolanmış • HD15 dişi • 3,5 mm konnektör 	<ul style="list-style-type: none"> • Video ve ses • 3 konnektör 	<ul style="list-style-type: none"> • Veri aktarımı • Vidalı bağlantılar



RJ45 Tuş kapakları

	Keystone/Systimax RJ45 konnektör için düz
2 modül	
	
<input type="checkbox"/> beyaz	NU546118
<input type="checkbox"/> alüminyum	NU546130
<input type="checkbox"/> krem	NU546144
<input type="checkbox"/> antrasit	NU546154
Özellikler	
<ul style="list-style-type: none"> • Çocuk korumalı ve etiket alanı 	
Telefon Prizleri	
RJ11	
2 modül	
	
<input type="checkbox"/> beyaz	NU549218
<input type="checkbox"/> alüminyum	NU549230
<input type="checkbox"/> krem	NU549244
<input type="checkbox"/> antrasit	NU549254



Montaj plakalı mekanizmalar

Data / Telefon / TV

TV prizleri

	TV erkek			R-TV/SAT		
	bağımsız	permütatör	terminal	bağımsız	permütatör	terminal
2 modül						
						
<input type="checkbox"/> beyaz	NU546218	NU546318	NU546418	NU545418	NU545618	NU545518
<input type="checkbox"/> alüminyum	NU546230	NU546330	NU546430	NU545430	NU545630	NU545530
<input type="checkbox"/> krem	NU546244	NU546344	NU546444	NU545444	NU545644	NU545544
<input type="checkbox"/> antrasit	NU546254	NU546354	NU546454	NU545454	NU545654	NU545554

TV tuş kapakları

	TV/FM	R-TV/SAT
2 modül		
		
<input type="checkbox"/> beyaz	NU944018	NU944118
<input type="checkbox"/> alüminyum	NU944030	NU944130
<input type="checkbox"/> krem	NU944044	-
<input type="checkbox"/> antrasit	NU944054	NU944154

Data ve TV prizleri

Basit	RJ45 + TV
2 x 1 modül	
	
<input type="checkbox"/> beyaz	NU547018
<input type="checkbox"/> alüminyum	NU547030
<input type="checkbox"/> antrasit	NU547054
Özellikler	
<ul style="list-style-type: none"> • RJ45 Cat. 6 UTP • TV erkek bağımsız 	

Montaj plakalı mekanizmalar

Diğer fonksiyonlar

Ses mekanizmaları

Basit	
2 modül	
	
<input type="checkbox"/> beyaz	NU548618
<input type="checkbox"/> alüminyum	NU548630
<input type="checkbox"/> krem	NU548644
<input type="checkbox"/> antrasit	NU548654

Zil butonlu DND/MUR ünitesi

Lamba ve zil liht butonu	
2 modül	
	
<input type="checkbox"/> beyaz	NU577718
<input type="checkbox"/> alüminyum	NU577730
<input type="checkbox"/> krem	NU577744
<input type="checkbox"/> antrasit	NU577754

Kapı zili

Elektronik olarak programlanabilir	
2 modül	
	
<input type="checkbox"/> beyaz	NU578618
<input type="checkbox"/> alüminyum	NU578630
<input type="checkbox"/> krem	NU578644
<input type="checkbox"/> antrasit	NU578654
Özellikler	
<ul style="list-style-type: none"> • 230 V AC, 50/60 Hz • Akustik seviye: 70 dB/1m • 5 melodi • Maksimum çıkışa paralel bağlı: <ul style="list-style-type: none"> - lambasız 10 - veya lambalı 3 	

Kablo Çıkışları

2 modül	
	
<input type="checkbox"/> beyaz	NU586218
<input type="checkbox"/> alüminyum	NU586230
<input type="checkbox"/> krem	NU586244
<input type="checkbox"/> antrasit	NU586254
Özellikler	
<ul style="list-style-type: none"> • kablo dış çapı: 12 mm 	

Kör kapaklar

2 modül	
	
<input type="checkbox"/> beyaz	NU586618
<input type="checkbox"/> alüminyum	NU586630
<input type="checkbox"/> krem	NU586644
<input type="checkbox"/> antrasit	NU586654

Unica

Montaj

Plakalı ve

Tırnaklı

Mekanizmalar



İçindekiler

Anahtarlar 83







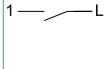
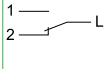
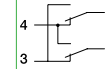
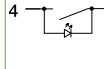
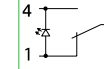

Prizler 85

Data / Telefon / TV 86

Montaj plakalı ve tırnaklı mekanizmalar

Anahtarlar

10 AX - 250 V AC anahtarlar

	Standart anahtar	vavien	permütatör	Işıklı anahtar	vavien
					
2 modül					
					
<input type="checkbox"/> beyaz	NU520118Z	NU520318Z	NU520518Z	NU520118NZ	NU520318NZ
<input type="checkbox"/> krem	NU520144Z	NU520344Z	-	-	-
2 x 1 modül					
					
<input type="checkbox"/> beyaz	NU521118Z			NU521118NZ	
<input type="checkbox"/> krem	NU521144Z			-	
Özellikler					
<ul style="list-style-type: none"> • Bağlantı: hızlı bağlantılar • Kablolar: 1 - 2,5 mm² sabit/esnek • NU9825A, NU9823AM ve NU9825AZ LED lambalar ve ışık pencereli tuş kapaklarıyla aydınlatılabilir 					

10 AX - 250 V AC liht butonlar

	NA
	
2 modül	
	
<input type="checkbox"/> beyaz	NU520618Z
<input type="checkbox"/> krem	NU520644Z
Özellikler	
<ul style="list-style-type: none"> • Bağlantı: hızlı bağlantılar • Kablolar: 1 - 2,5 mm² sabit/esnek • NU9825A, NU9823AM ve NU9825AZ LED lambalar ve ışık pencereli tuş kapaklarıyla aydınlatılabilir 	

Montaj plakalı ve tırnaklı mekanizmalar

Anahtarlar

Aksesuarlar - Lambalar

LED lambalar	12-24 V DC	250 V AC	
	beyaz	kırmızı	beyaz
			
	NU9823AM	NU9825A	NU9825AZ

Özellikler			
Tüketim	0.15 mA	1,5 mA	0,05 mA



Anahtarı liht butona dönüştürmek için yay



S520299

Özellikler	
• Bir konumlandırma yardımcı aletiyle teslim edilen 10 birim	

Aksesuarlar - Tuş Kapakları

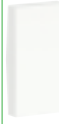
Tuş kapakları	işaretsiz	ışık pencereli	MGUx.xxx.xx referanslı Unica için
2 modül			
			
<input type="checkbox"/> beyaz	NU920018	NU920018N	NU920018U
<input type="checkbox"/> alüminyum	NU920030	NU920030N	NU920030U
<input type="checkbox"/> krem	NU920044	NU920044N	NU920044U
<input type="checkbox"/> antrasit	NU920054	NU920054N	NU920054U
1 modül			
			
<input type="checkbox"/> beyaz	NU910018	NU910018N	NU910018U
<input type="checkbox"/> alüminyum	NU910030	NU910030N	NU910030U
<input type="checkbox"/> krem	NU910044	NU910044N	NU910044U
<input type="checkbox"/> antrasit	NU910054	NU910054N	NU910054U

Montaj plakalı ve tırnaklı mekanizmalar

Prizler

Topraklı prizler

Çocuk Korumalı Vidalı bağlantı	
2 modül	
	
<input type="checkbox"/> beyaz	NU503718Z
<input type="checkbox"/> krem	-
Özellikler	
• 2P+E - 16 A - 250 V	

Topraklı Prizler için tuş kapakları

2 modül	
	
<input type="checkbox"/> beyaz	NU903718
<input type="checkbox"/> alüminyum	NU903730
<input type="checkbox"/> krem	NU903744
<input type="checkbox"/> antrasit	NU903754

Unica MGU ●●●●●● için

2 modül	
	
<input type="checkbox"/> beyaz	NU903718U
<input type="checkbox"/> alüminyum	NU903730U
<input type="checkbox"/> krem	NU903744U
<input type="checkbox"/> antrasit	NU903754U

Montaj plakalı ve tırnaklı mekanizmalar

Data / Telefon / TV

RJ 45 data prizleri

RJ45	Cat. 5e UTP
zamak montaj plakalı	
2 modül	
	
<input type="checkbox"/> beyaz	NU541118Z
<input type="checkbox"/> krem	NU541144Z
Özellikler	
<ul style="list-style-type: none">• Actassi S-One Konnektör• Toz kapakçıklı ve etiket alanlı	

TV prizleri

	TV erkek
	bağımsız
2 modül	
	
<input type="checkbox"/> beyaz	NU546218Z
<input type="checkbox"/> krem	NU546244Z

Unica

Eksiksiz ürün
gamı:

Montaj Plakalı ve
Çerçeveseli
Mekanizmalar



İçindekiler

Anahtarlar	91
Prizler	92

Montaj plakalı ve çerçeveli mekanizmalar

Anahtarlar

10 AX - 250 V AC anahtarlar

	Anahtar	Vavien	Komütatör
Studio çerçeveli			
<input type="checkbox"/> beyaz	NU220118D	NU220318D	NU221118D
<input type="checkbox"/> alüminyum	NU220130D	NU220330D	NU221130D
<input type="checkbox"/> krem	NU220144D	NU220344D	NU221144D
<input type="checkbox"/> antrasit	NU220154D	NU220354D	NU221154D
Özellikler			
<ul style="list-style-type: none"> • Bağlantı: hızlı bağlantılar • Kablolar: 1 - 2,5 mm² sabit/esnek • NU9825A, NU9823AM ve NU9825AZ LED lambalar ve ışık pencereci tuş kapaklarıyla aydınlatılabilir 			

10 AX - 250 V AC liht butonlar

	NA
2 modül	
<input type="checkbox"/> beyaz	NU220618D
<input type="checkbox"/> krem	NU220644D
Özellikler	
<ul style="list-style-type: none"> • Bağlantı: hızlı bağlantılar • Kablolar: 1 - 2,5 mm² sabit/esnek • NU9825A, NU9823AM ve NU9825AZ LED lambalar ve ışık pencereci tuş kapaklarıyla aydınlatılabilir 	

Aksesuarlar - Lambalar

LED lambalar	12-24 V DC	250 V AC	
	Beyaz	Kırmızı	Beyaz
	NU9823AM	NU9825A	NU9825AZ
Özellikler			
Tüketim	0,15 mA	1,5 mA	0,05 mA

Anahtarlı liht butona dönüştürmek için yay



S520299

Özellikler

- Bir konumlandırma yardımcı aletiyle teslim edilen 10 birim



Aksesuarlar - Tuş Kapakları

Tuş kapakları	ışaretsiz	ışık pencereci	Unica MGU●●●● için
2 modül			
<input type="checkbox"/> beyaz	NU920018	NU920018N	NU920018U
<input type="checkbox"/> alüminyum	NU920030	NU920030N	NU920030U
<input type="checkbox"/> krem	NU920044	NU920044N	NU920044U
<input type="checkbox"/> antrasit	NU920054	NU920054N	NU920054U
1 modül			
<input type="checkbox"/> beyaz	NU910018	NU910018N	NU910018U
<input type="checkbox"/> alüminyum	NU910030	NU910030N	NU910030U
<input type="checkbox"/> krem	NU910044	NU910044N	NU910044U
<input type="checkbox"/> antrasit	NU910054	NU910054N	NU910054U

Montaj plakalı ve çerçeveli mekanizmalar

Prizler

Topraklı prizler

90°	IP44 çerçeveli priz	Studio çerçeveli	Çocuk korumalı ve dış plakalı
2 modül			
<input type="checkbox"/> beyaz	NU003718	NU203618D	NU203718
<input type="checkbox"/> alüminyum	-	NU203630D	
<input type="checkbox"/> krem	NU003744	NU203644D	
<input type="checkbox"/> antrasit	-	NU203654D	
Özellikler			
• 2P+E - 16 A - 250 V			

Unica

Montaj:

Montaj Plakası ve

Kasa





İçindekiler

Montaj Plakaları	96
Kasalar	98





Montaj Plakası ve Kasa

Montaj plakaları





CE60 kasalar için montaj plakaları

Tekli veya 2 modül			
Zamak	Plastik	Boya korumalı zamak	Boya korumalı plastik
			
NU7002	NU7002P	NU7002C	NU7002PC NU7002PCP ⁽¹⁾

(1) (1) 100 ünitelik paket

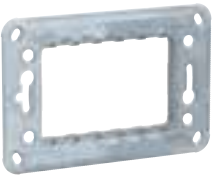
Tırmıklı zamak	Tırmıklı plastik	
		
NU7002G	NU7002PG	
İkili veya 4 modül	Üçlü veya 6/8 modül	Dörtlü veya 10 modül
Boya korumalı plastik	Boya korumalı zamak	Boya korumalı zamak
		
NU7004PC	NU7006C	NU7008C

Modüler kasalar için montaj plakaları

3 modül		4 modül		7 modül
Zamak	Plastik	Zamak	Plastik	zamak
				
NU7103	NU7103P	NU7104	NU7104P	NU7107
Özellikler				
• Boya korumasıyla sunulur				

Montaj Plakası ve Kasa

Montaj plakaları

Aksesuarlar

Tırnak ve vida kiti	Boya koruması	Adaptör
		
NU7892	NU7802	U0.582
Özellikler		
<ul style="list-style-type: none"> • Zamak montaj plakaları için • Yeşil plastik korumalı 	<ul style="list-style-type: none"> • 2 modül için 	<ul style="list-style-type: none"> • MGU7.●●● montaj plakaları için

Dikey montaj için destek

2 modül

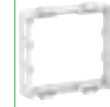
 beyaz

NU9580

Özellikler

- mekanizmaları dikey kablo kanalına doğru pozisyonda monte etmek için

Montaj Plakası ve Kasa Kasalar

Sıva üstü kasalar

	Tekli	İkili	Üçlü	3 modül	4 modül
Unica Studio çerçeveler için					
□ beyaz	NU800218	NU800418	NU800618	NU810318	NU810418
■ krem	NU800244	NU800444	NU800644	-	-
Unica Pro çerçeveler için					
□ beyaz	NU840218	NU840418	NU840618		
■ alüminyum	NU840230	NU840430	NU840630		
■ antrasit	NU840254	NU840454	NU840654		

Multifix sıva altı kasalar

Tekli	İkili	Üçlü	Dörtlü
40 mm derinlik			
IMT35914 ⁽¹⁾ IMT35914P ⁽²⁾	IMT35924	IMT35934	IMT35944
50 mm derinlik			
IMT35915	IMT35925	IMT35935	IMT35945

(1) 50 ünitelik paket.

(2) 300 ünitelik paket.

Sıva altı kasalar

1 modül	3 modül	4 modül
MGU8.601	MGU8.603	MGU8.604

Aksesuarlar



Ayırıcı	
IMT35994	IMT35995
Özellikler	
• 40 mm derinlik için kasalar için	• 50 mm derinlik için kasalar için

Montaj Plakası ve Kasa Kasalar

Sıva-altı Tuğla Duvar Modüler Montaj Kasaları

2 modül	3 modül	4 modül	7 modül
			
LMR8162003	LMR8163003	LMR8164003	LMR8167003

Sıva-altı Alçıpan Modüler Montaj Kasaları

3 modül	4 modül	7 modül
		
LMR8263003	LMR8264003	LMR8267003

Unica

Çerçeveseler















İçindekiler

Standart Çerçevesel	102
Özel Çerçevesel	107

Çerçeveseler

Standart çerçeveseler

Unica Studio

	beyaz	alüminyum	krem	antrasit
				
Tekli (2 mod.) 	NU200218	NU200230	NU200244	NU200254
İkili (2 x 2 mod.) 	NU200418	NU200430	NU200444	NU200454
Üçlü (3 x 2 mod.) 	NU200618	NU200630	NU200644	NU200654
Dörtlü (4 x 2 mod.) 	NU200818	NU200830	NU200844	NU200854
Beşli (4 x 2 mod.) 	NU201018	NU201030	NU201044	NU201054
1 modül 	NU210118	NU210130	NU210144	NU210154
2 modül 	NU210218	NU210230	NU210244	NU210254
3 modül 	NU210318	NU210330	NU210344	NU210354
4 modül 	NU210418	NU210430	NU210444	NU210454
7 modül 	NU210718	NU210730	NU210744	NU210754

Çerçevesiz

Standart çerçeveler











Unica Studio Color

Ön rengi	açık yeşil		kırmızı	erik rengi		çikolata		
Arka rengi	beyaz	krem	beyaz	beyaz	krem	beyaz	siyah	krem
								
Tekli (2 mod.)	NU280211	NU280212	NU280213	NU280214	NU280215	NU280216	NU280217	NU280219
İkili (2 x 2 mod.)	NU280411	NU280412	NU280413	NU280414	NU280415	NU280416	NU280417	NU280419
Üçlü (3 x 2 mod.)	NU280611	NU280612	NU280613	NU280614	NU280615	NU280616	NU280617	NU280619
Dörtlü (4 x 2 mod.)	NU280811	NU280812	NU280813	NU280814	NU280815	NU280816	NU280817	NU280819
3 modül	NU270311	NU270312	NU270313	NU270314	NU270315	NU270316	NU270317	-
4 modül	NU270411	NU270412	NU270413	NU270414	NU270415	NU270416	NU270417	-
7 modül	NU270711	NU270712	NU270713	NU270714	NU270715	NU270716	NU270717	-
Ön rengi	beyaz	koyu gri		açık gri	boz kahverengi			krem
Arka rengi	beyaz	beyaz	siyah	beyaz	beyaz	krem	siyah	krem
								
Tekli (2 mod.)	NU280218	NU280221	NU280222	NU280224	NU280226	NU280227	NU280228	NU280244
İkili (2 x 2 mod.)	NU280418	NU280421	NU280422	NU280424	NU280426	NU280427	NU280428	NU280444
Üçlü (3 x 2 mod.)	NU280618	NU280621	NU280622	NU280624	NU280626	NU280627	NU280628	NU280644
Dörtlü (4 x 2 mod.)	NU280818	NU280821	NU280822	NU280824	NU280826	NU280827	NU280828	NU280844
3 modül	NU270318	NU270321	NU270322	NU270324	NU270326	NU270327	NU270328	NU270344
4 modül	NU270418	NU270421	NU270422	NU270424	NU270426	NU270427	NU270428	NU270444
7 modül	NU270718	NU270721	NU270722	NU270724	NU270726	NU270727	NU270728	-

Çerçeveser

Standart çerçeveser

Unica Studio Metal

Ön rengi	bronz			koyu alüminyum	beyaz alüminyum		copper		
	Arka rengi	beyaz	krem		siyah	beyaz	siyah	beyaz	siyah
									
Tekli (2 mod.)		NU280250 ⁽¹⁾ NU280250M ⁽²⁾	NU280251 ⁽¹⁾ NU280251M ⁽²⁾	NU280252 ⁽¹⁾ NU280252M ⁽²⁾	NU280253 ⁽¹⁾ NU280253M ⁽²⁾	NU280255 ⁽¹⁾ NU280255M ⁽²⁾	NU280256 ⁽¹⁾ NU280256M ⁽²⁾	NU280257 ⁽¹⁾ NU280257M ⁽²⁾	NU280258 ⁽¹⁾ NU280258M ⁽²⁾
İkili (2 x 2 mod.)		NU280450 ⁽¹⁾ NU280450M ⁽²⁾	NU280451 ⁽¹⁾ NU280451M ⁽²⁾	NU280452 ⁽¹⁾ NU280452M ⁽²⁾	NU280453 ⁽¹⁾ NU280453M ⁽²⁾	NU280455 ⁽¹⁾ NU280455M ⁽²⁾	NU280456 ⁽¹⁾ NU280456M ⁽²⁾	NU280457 ⁽¹⁾ NU280457M ⁽²⁾	NU280458 ⁽¹⁾ NU280458M ⁽²⁾
Üçlü (3 x 2 mod.)		NU280650 ⁽¹⁾ NU280650M ⁽²⁾	NU280651 ⁽¹⁾ NU280651M ⁽²⁾	NU280652 ⁽¹⁾ NU280652M ⁽²⁾	NU280653 ⁽¹⁾ NU280653M ⁽²⁾	NU280655 ⁽¹⁾ NU280655M ⁽²⁾	NU280656 ⁽¹⁾ NU280656M ⁽²⁾	NU280657 ⁽¹⁾ NU280657M ⁽²⁾	NU280658 ⁽¹⁾ NU280658M ⁽²⁾
Dörtlü (4 x 2 mod.)		NU280850 ⁽¹⁾ NU280850M ⁽²⁾	NU280851 ⁽¹⁾ NU280851M ⁽²⁾	NU280852 ⁽¹⁾ NU280852M ⁽²⁾	NU280853 ⁽¹⁾ NU280853M ⁽²⁾	NU280855 ⁽¹⁾ NU280855M ⁽²⁾	NU280856 ⁽¹⁾ NU280856M ⁽²⁾	NU280857 ⁽¹⁾ NU280857M ⁽²⁾	NU280858 ⁽¹⁾ NU280858M ⁽²⁾
İkili kasa için 4 modül		NU281450 ⁽¹⁾	-	NU281452 ⁽¹⁾	NU281453 ⁽¹⁾	NU281455 ⁽¹⁾	NU281456 ⁽¹⁾	-	-
3 modül		NU270350M ⁽²⁾	NU270351M ⁽²⁾	NU270352M ⁽²⁾	NU270353M ⁽²⁾	NU270355M ⁽²⁾	NU270356M ⁽²⁾	NU270357M ⁽²⁾	NU270358M ⁽²⁾
4 modül		NU270450M ⁽²⁾	NU270451M ⁽²⁾	NU270452M ⁽²⁾	NU270453M ⁽²⁾	NU270455M ⁽²⁾	NU270456M ⁽²⁾	NU270457M ⁽²⁾	NU270458M ⁽²⁾
7 modül		NU270750M ⁽²⁾	NU270751M ⁽²⁾	NU270752M ⁽²⁾	NU270753M ⁽²⁾	NU270755M ⁽²⁾	NU270756M ⁽²⁾	NU270757M ⁽²⁾	NU270758M ⁽²⁾
Ön rengi	altın								
Arka rengi	beyaz	krem	siyah						
									
Tekli (2 mod.)		NU280259 ⁽¹⁾ NU280259M ⁽²⁾	NU280260 ⁽¹⁾ NU280260M ⁽²⁾	NU280262 ⁽¹⁾ NU280262M ⁽²⁾					
İkili (2 x 2 mod.)		NU280459 ⁽¹⁾ NU280459M ⁽²⁾	NU280460 ⁽¹⁾ NU280460M ⁽²⁾	NU280462 ⁽¹⁾ NU280462M ⁽²⁾					
Üçlü (3 x 2 mod.)		NU280659 ⁽¹⁾ NU280659M ⁽²⁾	NU280660 ⁽¹⁾ NU280660M ⁽²⁾	NU280662 ⁽¹⁾ NU280662M ⁽²⁾					
Dörtlü (4 x 2 mod.)		NU280859 ⁽¹⁾ NU280859M ⁽²⁾	NU280860 ⁽¹⁾ NU280860M ⁽²⁾	NU280862 ⁽¹⁾ NU280862M ⁽²⁾					
3 modül		NU270359M ⁽²⁾	NU270360M ⁽²⁾	NU270362M ⁽²⁾					
4 modül		NU270459M ⁽²⁾	NU270460M ⁽²⁾	NU270462M ⁽²⁾					
7 modül		NU270759M ⁽²⁾	NU270760M ⁽²⁾	NU270762M ⁽²⁾					













(1) Zımparalanmış kaplama



(2) Haddelenmiş kaplama

Çerçeveseler

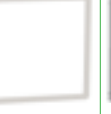
Standart çerçeveler

Unica Studio Outline

		beyaz	sarı	kırmızı	erik rengi	çikolata	açık gri	alüminyum	gri
									
Tekli		NU230218	-	-	-	-	-	-	-
İkili		NU230418	-	-	-	-	-	-	-
Üçlü		NU230618	-	-	-	-	-	-	-
Dörtlü		NU230818	-	-	-	-	-	-	-
Beşli		NU231018	-	-	-	-	-	-	-
İç çerçeve									
		NU230018							
		NU230018	NU230001	NU230013	NU230014	NU230016	NU230024	NU230030	NU230031

	krem	antrasit
		
İç çerçeve	NU230044	NU230054











Çerçeveler

Standart çerçeveler

Unica Pure

	alüminyum	kaçuk	nordik Ahşap	meşe odunu	beyaz buzlu cam	siyah buzlu cam	arduaaz	şeffaf beyaz
								
Tekli (2 mod.) 	NU600280	NU600282	NU600283	NU600284	NU600285	NU600286	NU600287	NU600289
İkili (2 x 2 mod.) 	NU600480	NU600482	NU600483	NU600484	NU600485	NU600486	NU600487	NU600489
	NU6004V80	NU6004V82	NU6004V83	NU6004V84	NU6004V85	NU6004V86	NU6004V87	NU6004V89
Üçlü (3 x 2 mod.) 	NU600680	NU600682	NU600683	NU600684	NU600685	NU600686	NU600687	NU600689
Dörtlü (4 x 2 mod.) 	NU600880	NU600882	NU600883	NU600884	NU600885	NU600886	NU600887	NU600889
3 modül 	NU610380	NU610382	NU610383	NU610384	NU610385	NU610386	NU610387	NU610389

Unica Pro

	beyaz	alüminyum	antrasit
			
Tekli (2 mod.) 	NU400218 NU400218P ⁽¹⁾	NU400230	NU400254
İkili (2 x 2 mod.) 	NU400418	NU400430	NU400454
Üçlü (3 x 2 mod.) 	NU400618	NU400630	NU400654
Dörtlü (4 x 2 mod.) 	NU400818	NU400830	NU400854
İkili kasa için 4 modül 	NU411418	NU411430	NU411454
Üçlü kasa için 6 modül 	NU411618	NU411630	NU411654
Üçlü kasa için 8 modül 	NU411818	NU411830	NU411854
Dörtlü kasa için 10 modül 	NU411018	NU411030	NU411054

(1) 100 ünitelik paket



Çerçeveler

Özel çerçeveler

İnce panel çerçeveler

	beyaz	alüminyum	antrasit
			
1 modül 	NU200118	NU200130	NU200154

IP 44 çerçeve

	beyaz
	
Tekli (2 mod.) 	NU044218

CE60 için IP55 çerçeve ve kasa

Kapaklı kasa çerçevesi	Sıva üstü montaj için kasalar				
	Tekli	İkili, yatay	İkili, dikey	Üçlü, yatay	
					
<input type="checkbox"/> beyaz	MUR39110	MUR39911	MUR39914	MUR39912	MUR39913
<input checked="" type="checkbox"/> antrasit	MUR35110	MUR37911	MUR37914	MUR37912	MUR37713
Özellikler	• IP55 ⁽¹⁾ - IK06		• IP55 ⁽²⁾ - IK08		

(1) bir kasa veya çerçeveye monte edilince.

(2) kapaklarla tamamlanınca.

Sıva altı montaj için kasalar

	Tekli	Tekli, tırnaklı	İkili, yatay	İkili, dikey	Üçlü, yatay
					
<input type="checkbox"/> beyaz	MUR39107	MUR39108	MUR39101	MUR39151	MUR39109
<input checked="" type="checkbox"/> antrasit	MUR34107	MUR34108	MUR34101	MUR34151	MUR34109
Özellikler	• IP55 ⁽²⁾ (yalnızca düz/pürüzsüz duvarlara. IP44 (2) MUR34007 ref. ile düzgün olmayan duvarlara monte edilirse) / IK08.				

(2) kapaklarla tamamlanınca.

Modüler kasalar için IP55 çerçeve

	beyaz	krem
		
3 modül 	NU055318	NU055344
4 modül 	NU055418	NU055444

Unica

Antibakteriyel ürün
portföyü



İçindekiler

Anahtarlar	111
Özelleştirilmiş Kontroller	113
Konfor Cihazları	114
Prizler	115
Data / Telefon / TV	117
Diğer Fonksiyonlar	118
Çerçeveler	119
System+	120

Antibakteriyel ürün portföyü

Anahtarlar

10 AX - 250 V AC anahtarlar

	Anahtar	Vavien	Permütatör
2 modül			
<input type="checkbox"/> beyaz antibakteriyel	NU320120	NU320320	NU320520
1 modül			
<input type="checkbox"/> beyaz antibakteriyel	NU310120	NU310320	NU310520
Özellikler			
<ul style="list-style-type: none"> • Bağlantı: hızlı bağlantılar • Kablolar: 1 - 2,5 mm² sabit/esnek • NU9825A, NU9823AM ve NU9825AZ LED lambalar ve ışık pencereli tuş kapaklarıyla aydınlatılabilir 			



10 A - 250 V AC liht butonlar

	NA işaretsiz	NA/NK etiket tutuculu	İşıklı NA işaretsiz
2 modül			
<input type="checkbox"/> beyaz antibakteriyel	NU320620	NU324620	NU320620N
1 modül			
<input type="checkbox"/> beyaz antibakteriyel	NU310620		
Özellikler			
<ul style="list-style-type: none"> • Bağlantı: hızlı bağlantılar • Kablolar: 1,5 - 2,5 mm² sabit/esnek • NU9825A, NU9823AM ve NU9825AZ LED lambalar ve ışık pencereli tuş kapaklarıyla aydınlatılabilir 			

Antibakteriyel ürün portföyü

Anahtarlar

Aksesuarlar - Lambalar

Led lambalar	12-24 V DC	250 V AC	
	beyaz	kırmızı	beyaz
			
	NU9823AM	NU9825A	NU9825AZ
Özellikler			
Tüketim	0.15 mA	1,5 mA	0,05 mA

Anahtarı liht butona dönüştürmek için yay



S520299

Özellikler

- Bir konumlandırma yardımcı aletiyle teslim edilen 10 birim

Aksesuarlar - Tuş Kapakları

Tuş kapakları	işaretsiz	Işık pencereli
2 modül		
		
<input type="checkbox"/> beyaz antibakteriyel	NU920020	NU920020N
1 modül		
		
<input type="checkbox"/> beyaz antibakteriyel	NU910020	NU910020N

Antibakteriyel ürün portföyü

Özelleştirilmiş kontrollere

Fan kontrolü

	Vavien - 10 A
2 modül	
	
<input type="checkbox"/> beyaz antibakteriyel	NU320320VMC

Stor perde kontrolü

	Vavien- 6 A
2 modül	
	
<input type="checkbox"/> beyaz antibakteriyel	NU320820





İpli liht butonu

	NA/NK - 10 A
2 modül	
	
<input type="checkbox"/> beyaz antibakteriyel	NU322620

Antibakteriyel ürün portföyü

Konfor cihazları

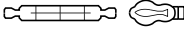
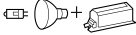
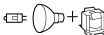

Dimmer

		Universal	Kompanzasyon modülü LED'i
2 modül			
<input type="checkbox"/> beyaz antibakteriyel		NU351420	
Yük kompanzasyon modülü			CCT90501
Maksimum yükler			
LED lamba 230 V		RC: 5...100 VA RL : 5...20 VA	
akkor lamba 230 V		5...200 W	
halojen lamba 230 V		5...150 W	
AG halojen lambalar 12 V	elektronik transformatör 	5...150 VA	
	kablolu transformatör 	5...150 VA	
Özellikler			
<ul style="list-style-type: none"> Sınırsız sayıda yardımcı liht butonuyla uzaktan kumanda Otomatik yük algılama Nötrsüz kablo konfigürasyonu Vidalı bağlantı Bellek fonksiyonu Otomatik aşırı yük koruması, aşırı ısınma koruması, kısa devre koruması 		<ul style="list-style-type: none"> Anma gerilimi: 230 VAC Frekans aralığı: 50 - 60 Hz Güç kaybı: 2 W maks. Montaj: bağlantı buati, armatürde veya alt dağıtım panelinde, nötr ile kısıtlı aşama arasında bağlı. 	

Antibakteriyel ürün portföyü







Prizler

UPS prizler

90°	Standart	Yüzey	Müdahale engelleme
2 modül			
			
<input type="checkbox"/> beyaz antibakteriyel	NU305920	NU305220	-
<input checked="" type="checkbox"/> kırmızı	NU305903	NU305203	NU305103
<input checked="" type="checkbox"/> yeşil	NU305906	NU305206	-

Özellikler

- 2P+E - 16 A - 250 V
- Çocuk korumalı
- Hızlı bağlantılar (NU305103 hariç)

45°	Standart			Lambalı	Müdahale engelleme		Lambalı müdahale engelleme
	2 modül	4 modül	6 modül	4 modül	4 modül	6 modül	4 modül
							
<input type="checkbox"/> beyaz antibakteriyel	NU304920	-	-	-	-	-	-
<input checked="" type="checkbox"/> kırmızı	NU304903	NU306903	NU307903	NU306903S	NU306103	NU307103	NU306103S
<input checked="" type="checkbox"/> yeşil	NU304906	NU306906	NU307906	-	-	-	-





Özellikler

- 2P+E - 16 A - 250 V
- Çocuk korumalı
- Hızlı bağlantılar

90°	Standart	Yüzey	Müdahale engelleme
2 modül			
			
<input checked="" type="checkbox"/> kırmızı	NU305903T	NU305203T	NU305103T

Özellikler

- 2P+E - 16 A - 250 V
- Çocuk korumalı
- Hızlı bağlantılar (NU305103T hariç)

45°	Standart			Müdahale engelleme	
	2 modül	4 modül	6 modül	4 modül	6 modül
					
<input checked="" type="checkbox"/> kırmızı	NU304903T	NU306903T	NU307903T	NU306103T	NU307103T

Özellikler

- 2P+E - 16 A - 250 V
- Çocuk korumalı
- Hızlı bağlantılar (NU305103T hariç)

Antibakteriyel ürün portföyü

Prizler









Topraklı prizler

Standart		
2 modül		
		
<input type="checkbox"/> beyaz antibakteriyel	NU303720	NU305720
Özellikler		
<ul style="list-style-type: none">• 2P+E - 16 A - 250 V• Çocuk korumalı• Vidalı bağlantılar	<ul style="list-style-type: none">• 2P+E - 16 A - 250 V• Çocuk korumalı• Hızlı bağlantılar	
45°	Standart	Lambalı
4 modül	Vida*	Vida *
		
<input type="checkbox"/> beyaz	NU306720A	NU306720AS
Özellikler		
<ul style="list-style-type: none">• 2P+E - 16 A - 250 V• * Vida cihazları için - Vida-IPT terminalleri• Çocuk korumalı		

Antibakteriyel ürün portföyü

Data / Telefon / TV

RJ45 Tuş kapakları

	S-One için RJ45 konnektörü		RJ45 Kapak Kapak Keystone/ Systimax	RJ45 Kapak 2 x Keystone/ Systimax	RJ45 Kapak 4 x Keystone/ Systimax
	düz	eğimli			
2 modül					
<input type="checkbox"/> beyaz antibakteriyel				-	-
	NU941120	NU940720	NU946120	-	-
<input type="checkbox"/> beyaz antibakteriyel		-	-	-	-
	NU942020	-	-	-	-
1 modül					
<input type="checkbox"/> beyaz antibakteriyel				-	-
	NU941020	NU940620	NU946020	-	-
4 modül					
<input type="checkbox"/> beyaz antibakteriyel	-	-	-		
	-	-	-	NU946220	NU946320
Özellikler					
<ul style="list-style-type: none"> • Düz : çocuk korumalı ve etiket alanlı • Eğimli : etiket alanlı 					

TV prizleri

	TV erkek, bağımsız	FM/TV/SAT Bağımsız (1 kablo)
2 modül		
<input type="checkbox"/> beyaz antibakteriyel		
	NU346220	NU345020
1 modül		
<input type="checkbox"/> beyaz antibakteriyel		-
	NU346120	-

TV tuş kapakları

	R-TV/SAT
<input type="checkbox"/> beyaz antibakteriyel	
	NU944120

Antibakteriyel ürün portföyü

Diğer fonksiyonlar







Kör kapaklar

Kör kapaklar	
2 modül	
<input type="checkbox"/> beyaz antibakteriyel	 NU986620
1 modül	
<input type="checkbox"/> beyaz antibakteriyel	 NU986520

Antibakteriyel ürün portföyü

Çerçeveler

Unica Pro

		beyaz antibakteriyel
		
Tekli (2 mod.)		NU400220
İkili (2 x 2 mod.)		NU400420
Üçlü (3 x 2 mod.)		NU400620
4 modül		NU411420
6 modül		NU411620



Antibakteriyel ürün portföyü

System+



Sıva üstü çalışma istasyonları

	2 sıra x 8 modül	2 sıra x 10 modül	2 kolon	3 kolon	4 kolon
					
<input type="checkbox"/> beyaz antibakteriyel	NU121820	NU121020	NU122420	NU123420	NU124420



Sıva altı çalışma istasyonları

	2 sıra x 8 modül	2 sıra x 10 modül	3 kolon
			
<input type="checkbox"/> beyaz antibakteriyel	NU171820	NU171020	NU173420

Yatay çerçeveler

	2 sıra x 8 modül	2 sıra x 10 modül
Çerçeveler		
<input type="checkbox"/> beyaz antibakteriyel	NU021820	NU021020

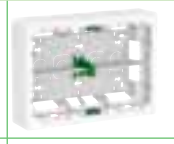
Yatay sıva üstü kasalar

	2 sıra x 8 modül	2 sıra x 10 modül
Sıva üstü kasalar		
<input type="checkbox"/> beyaz antibakteriyel	NU821820	NU821020

Unica System+





İçindekiler

Eksiksiz Çalışma İstasyonları	125
Yatay Çalışma İstasyonları	126
Dikey Çalışma İstasyonları	127
Aksesuarlar	128

Unica System+

Eksiksiz çalışma istasyonları



Yatay sıva üstü çalışma istasyonları

	2 sıra x 8 modül	2 sıra x 10 modül
		
<input type="checkbox"/> beyaz	NU121820	NU121020
<input type="checkbox"/> alüminyum	NU121830	NU121030
<input type="checkbox"/> antrasit	NU121854	NU121054

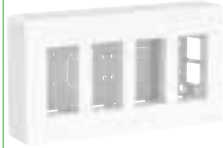

Dikey sıva üstü çalışma istasyonları

	2 kolon x 4 modül	3 kolon x 4 modül	4 kolon x 4 modül
			
<input type="checkbox"/> beyaz	NU122418	NU123418	NU124418
<input type="checkbox"/> alüminyum	NU122430	NU123430	NU124430
<input type="checkbox"/> antrasit	NU122454	NU123454	NU124454

Yatay sıva altı çalışma istasyonları

	2 sıra x 8 modül	2 sıra x 10 modül
		
<input type="checkbox"/> beyaz	NU171820	NU171020
<input type="checkbox"/> alüminyum	NU171830	NU171030
<input type="checkbox"/> antrasit	NU171854	NU171054



Dikey sıva altı çalışma istasyonları

	2 kolon x 4 modül	3 kolon x 4 modül	4 kolon x 4 modül
			
<input type="checkbox"/> beyaz	NU172418	NU173418	NU174418
<input type="checkbox"/> alüminyum	NU172430	NU173430	NU174430
<input type="checkbox"/> antrasit	NU172454	NU173454	NU174454

Unica System+

Yatay



Sıva üstü kasalar:

	Üçlü 8 modül	Dörtlü 10 modül
		
<input type="checkbox"/> beyaz	NU821820	NU821020
<input type="checkbox"/> alüminyum	NU821830	NU821030
<input type="checkbox"/> antrasit	NU821854	NU821054

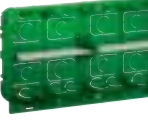
Sıva altı kasalar

	Üçlü 8 modül	Dörtlü 10 modül
		
	NU8718	NU8710



Çerçeveler

	2 sıra x 8 modül	2 sıra x 10 modül
Montaj plakalı çerçeve		
		
<input type="checkbox"/> beyaz	NU021820	NU021020
<input type="checkbox"/> alüminyum	NU021830	NU021030
<input type="checkbox"/> antrasit	NU021854	NU021054

Unica System+

Dikey

Sıva üstü kasalar:

	2 kolon x 4 modül	3 kolon x 4 modül	4 kolon x 4 modül
			
<input type="checkbox"/> beyaz	NU822418	NU823418	NU824418

Sıva altı kasalar

	2 kolon x 4 modül	3 kolon x 4 modül	4 kolon x 4 modül
			
	NU8724	NU8734	NU8744

Çerçeveler

	2 kolon	3 kolon	4 kolon
Montaj plakalı çerçeve			
			
<input type="checkbox"/> beyaz	NU022418	NU023418	NU024418

Kitler (çerçeveli mekanizmalar)

	2 kolon	3 kolon	4 kolon
			
<input type="checkbox"/> beyaz	NU112118 • 2 Alman prizi + 2 Merkez plakası, RJ45 konnektörsüz	NU113118 • 2 Alman prizi 2 Alman kırmızı prizi + 2 Merkez plakası, RJ45 konnektörsüz	NU114118 • 4 Alman prizi 2 Alman kırmızı prizi + 2 Merkez plakası, RJ45 konnektörsüz

Unica System+

Aksesuarlar

Montaj aksesuarları

Sıva üstü çalışma istasyonu için bağlantı aksesuarı	Montaj plakası	Sıva altı kasalar için metal ayırıcı		DIN rayı adaptörü
				
U22.805	NU7204P	NU9802	NU9801	NU9800
Özellikler	<ul style="list-style-type: none">• dikey çözümler için			<ul style="list-style-type: none">• Acti9 cihaz montajı için (18 mm'lik 1 veya 2 modül)

Unica

Teknik Bilgiler

İçindekiler

Boyutlar **132**

Montaj Plakaları	132
Çerçeveseler	134
Montaj Plakaları ve Çerçeveseler	135
Kasalar	136

Bağlantılar **139**

Anahtarlar	139
Konfor Cihazları	142
Prizler	143
Data / Telefon / TV	144
USB Prizler	145
Diğer Fonksiyonlar	146
RJ45 Data Prizleri	148

Boyutlar

Montaj plakaları

Evrensel montaj plakası

NU7002●●

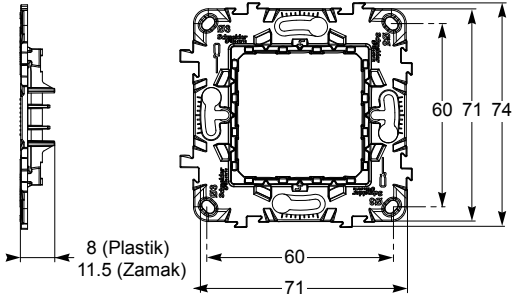

Zamak ve plastik (2 modül)

NU7103●●

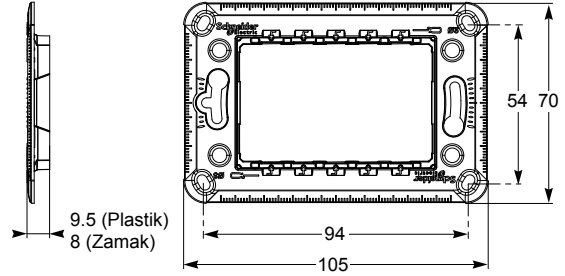

Zamak ve plastik (3 modül)

NU7104●●

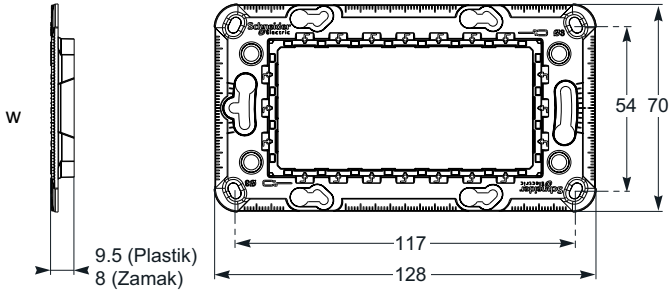

Zamak ve plastik (4 modül)

NU7107

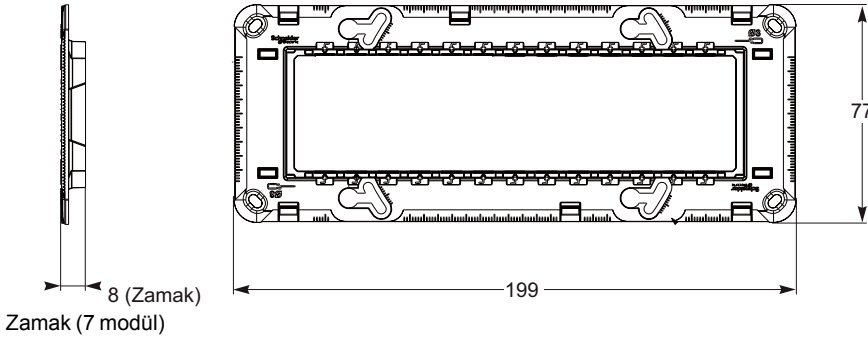

Zamak (7 modül)

Boyutlar

Montaj plakaları

Çoklu montaj plakaları

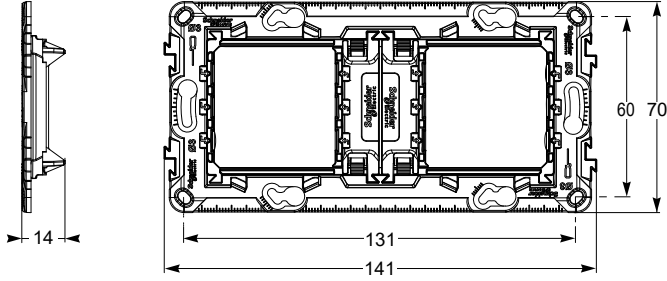
NU7004PC

Plastik (İkili veya 4 modül)

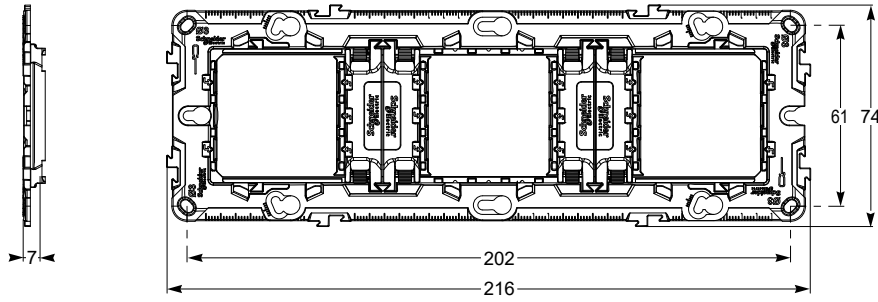
NU7006C

Zamak (Üçlü veya 6/8 modül)

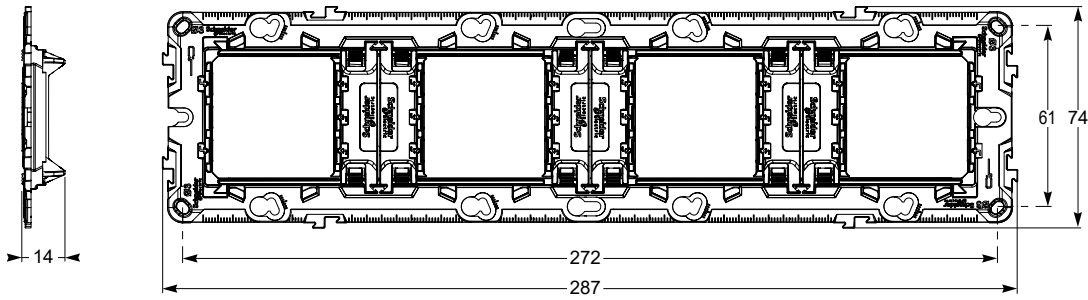
NU7008C

Zamak (Dörtlü veya 10 modül)

Boyutlar

Çerçeveler

Tuşlar

NU200●●●
NU280●●●

NU600●●●

NU400●●●

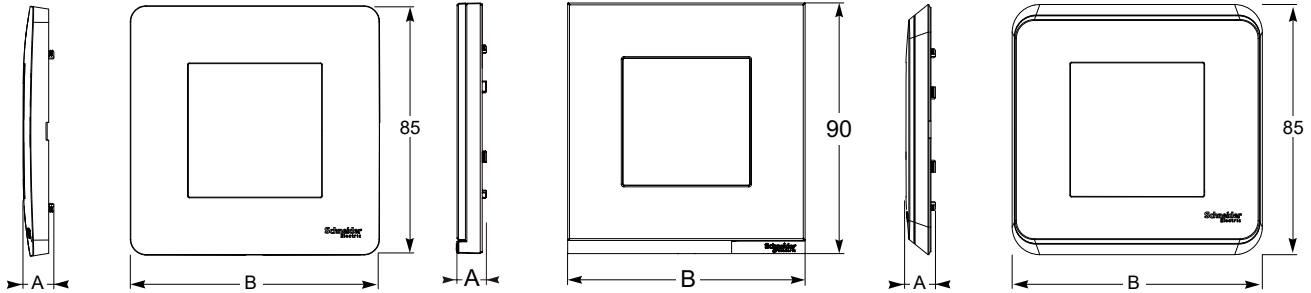

Unica Studio

Unica Pure

Unica Pro

Tip	Derinlik	Tekli	İkili	Üçlü	Dörtlü	Beşli
	A	B	B	B	B	B
Unica Studio	10	85	156	227	298	369
Unica Pure	10	85	156	227	298	-
Unica Pro	10	85	156	227	298	-

Modüller

NU210●●●
NU270●●●

NU411●●●

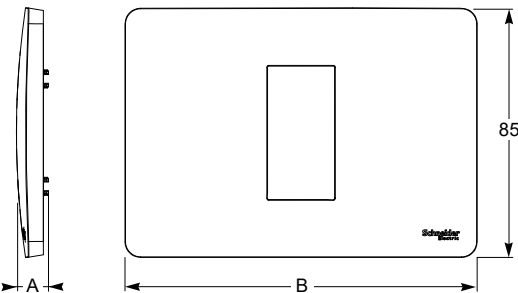

Unica Studio
Unica Studio Color
Unica Studio Metal

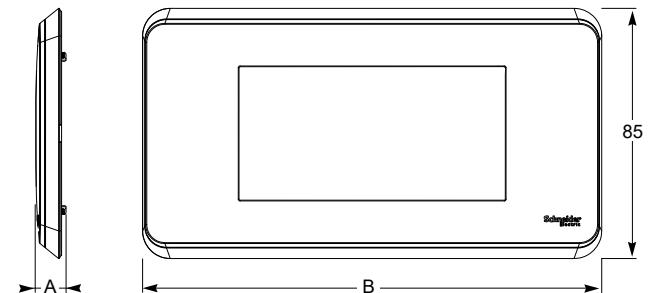

Unica Pro

Tip	Derinlik	1, 2, 3 modül	4 modül	7 modül
	A	B	B	B
Unica Studio	10	120	142	210

Tip	Derinlik	4 modül	6, 8 modül	10 modül
	A	B	B	B
Unica Pro	10	156	227	298

NU6103●●

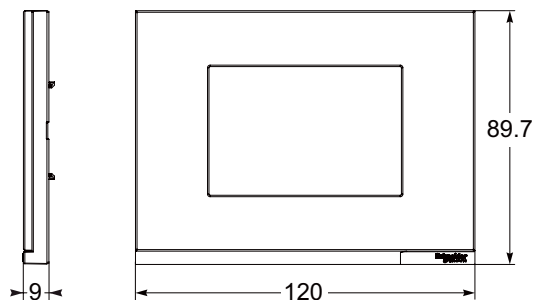

Unica Pure

IP55 çerçeveler

NU055●●●

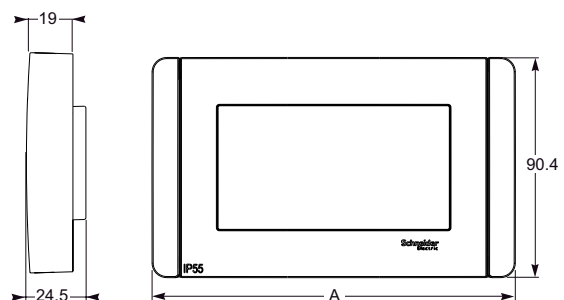

Tip	3 modül	4 modül
	A	A
IP55	126	148.5

Boyutlar

Montaj plakaları ve Çerçeveler

Montaj plakaları

NU7204P

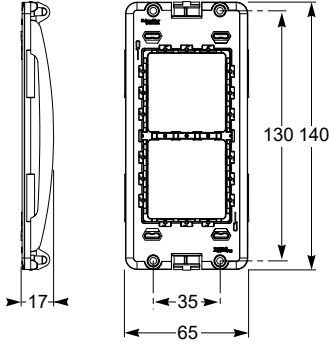

Çerçeveler

NU0218●●: Üçlü - 6 veya 8 modül
 NU0210●●: Dörtlü - 10 modül

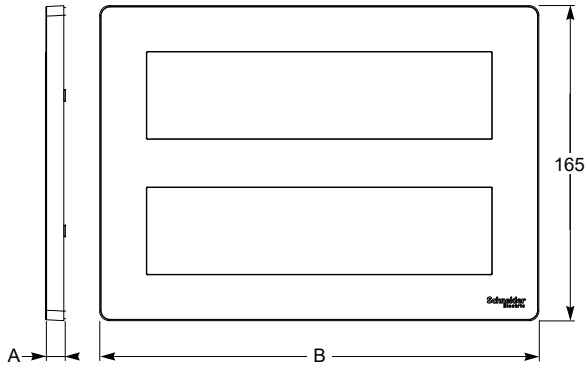

Yatay çerçeve

NU02●418: 2,3 ve 4 kolon - 4 modül

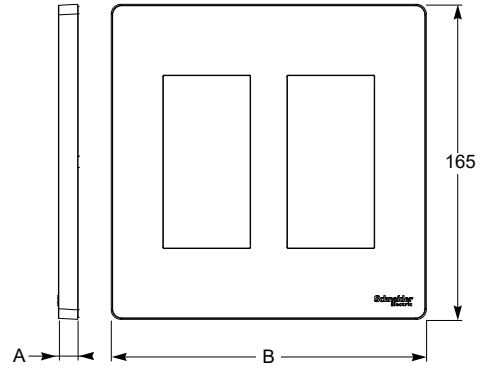

Dikey çerçeve

Tip	Derinlik	Üçlü 6 veya 8 modül	Dörtlü 10 modül	2 kolon 4 modül	3 kolon 4 modül	4 kolon 4 modül
	A	B	B	B	B	B
Çerçeveler	10	230	300	165	230	300

Boyutlar

Kasalar

Sıva üstü kasalar:

NU800xyy

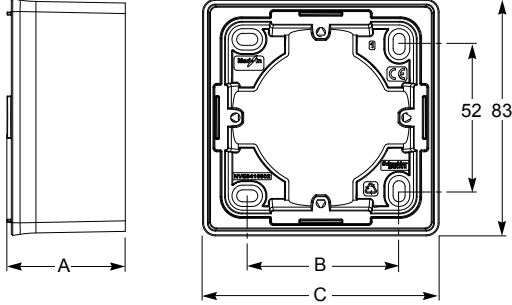

Unica Studio sıva üstü kasalar

NU840xyy

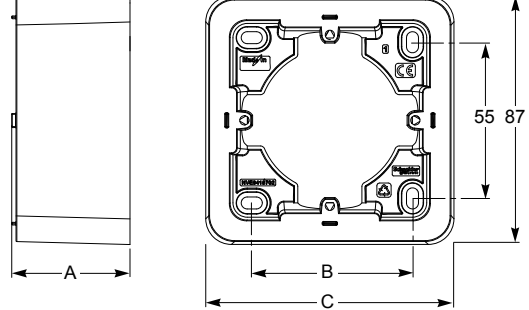

Unica Pro sıva üstü kasalar

Tip	Derinlik			Tekli			İkili		Üçlü	
	A	B	C	B	C	B	C	B	C	
Unica Studio	41.5	53	83	124	154	195	224			
Unica Pro	41.5	56	87	128	158	199	229			

Burada x, sıva üstü kasaların uzunluğunu gösterir.

Burada yy, sıva üstü kasaların rengini gösterir.

Sıva altı montaj kasaları

IMT359•4: 40 mm derinlik
IMT359•5: 50 mm derinlik

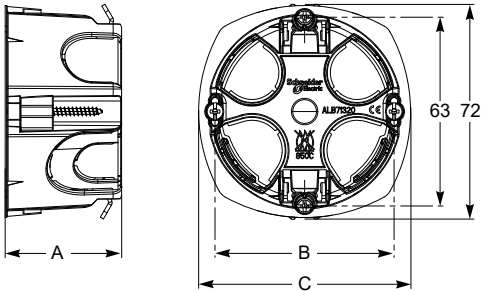

Multifix sıva altı kasalar

Tip	Derinlik		Tekli		İkili		Üçlü		Dörtlü	
	IMT359•4	IMT359•5	B	C	B	C	B	C	B	C
Multifix	40	50	60	71	71	141.5	71 x 2	212,5	71 x 3	283

MGU8.601: 35 mm derinlik
MGU8.603, MGU8.604: 48 mm derinlik

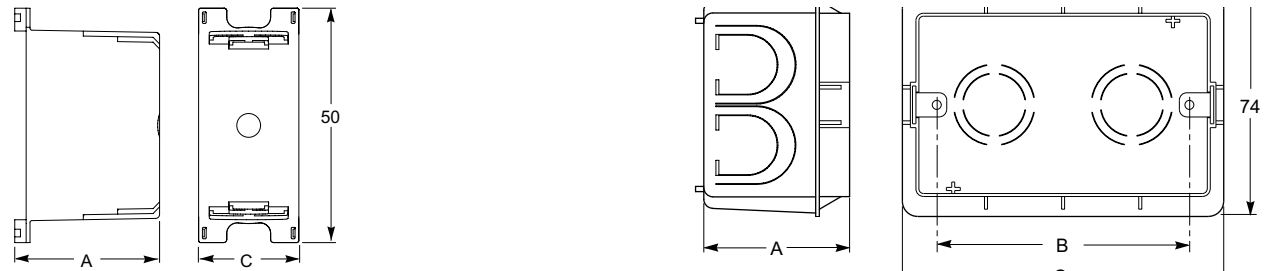

Sıva altı kasalar

Tip	Derinlik		1 modül		3 modül		4 modül	
	MGU8.601	MGU8.603/604	C	B	C	B	C	
Kasa	35	48	26.5	83.5	106	108	131	

Boyutlar

Kasalar

Sıva altı kasalar

NU8718●●: Üçlü - 6 veya 8 modül

NU8710●●: Dörtlü - 10 modül

NU87●4: 2,3 ve 4 kolon - 8 modül

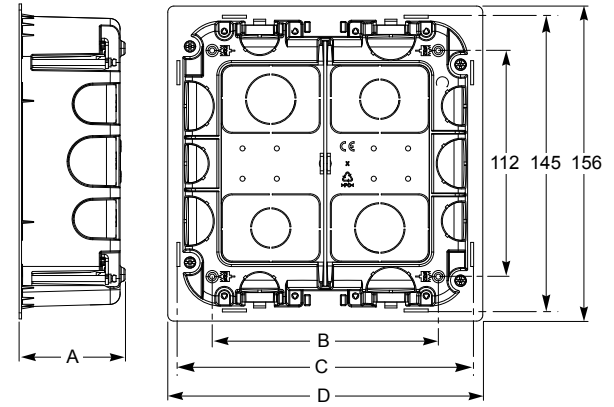
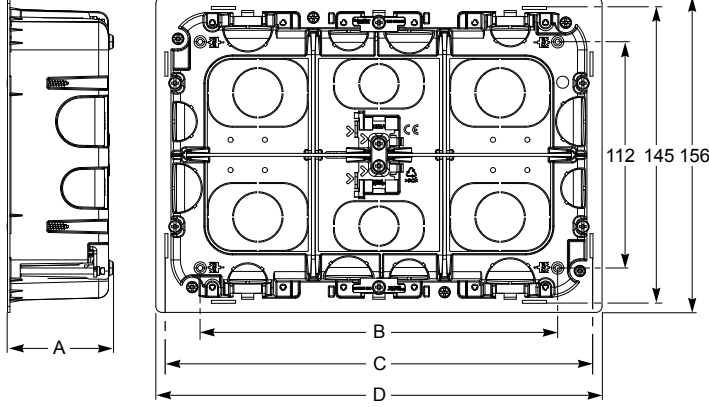

Yatay sıva altı ortalama kasalar

Dikey sıva altı ortalama kasalar

Tip	Derinlik	Üçlü 6 veya 8 modül			Dörtlü 10 modül			2 kolon 4 modül			3 kolon 4 modül			4 kolon 4 modül		
		A	B	C	D	B	C	D	B	C	D	B	C	D		
Sıva altı kasalar	52.5	177	210	221	242	281	292	112	145	156	177	210	221	242	281	292

Ortalama kasalar

NU8218●●: Üçlü - 6 veya 8 modül

NU8210●●: Dörtlü - 10 modül

NU82●418: 2,3 ve 4 kolon - 8 modül

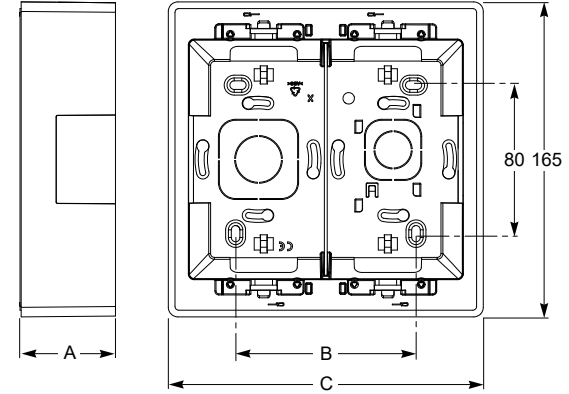
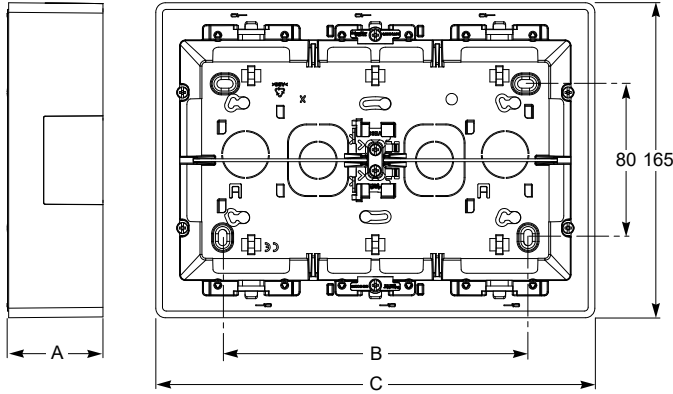

Yatay ortalama kasalar

Dikey ortalama kasalar

Tip	Derinlik	Üçlü 6 veya 8 modül		Dörtlü 10 modül		2 kolon 4 modül		3 kolon 4 modül		4 kolon 4 modül	
		B	C	B	C	B	C	B	C	B	C
Ortalama kasalar	50	160	230	233	300	94.5	165	160	230	233	300

Boyutlar

Kasalar

Sıva altı çalışma istasyonu kasaları

NU171●20: 2 sıra - 8 veya 10 modül

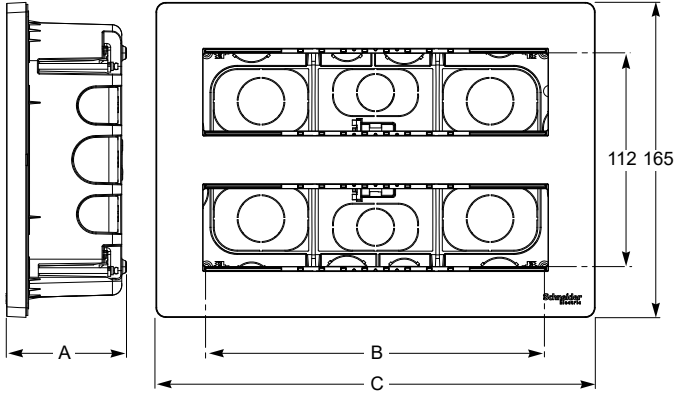

Yatay sıva altı çalışma istasyonu kasaları

NU17●418: 2,3 ve 4 kolon - 8 modül

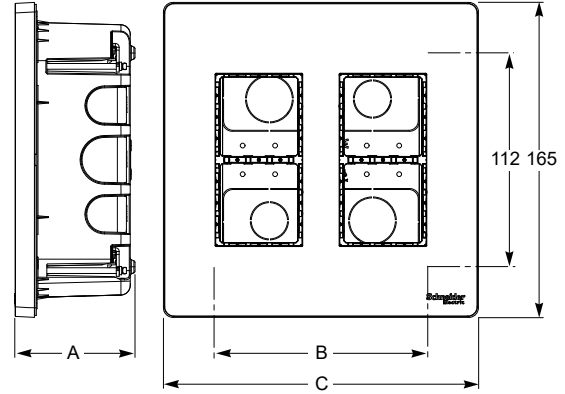

Dikey sıva altı çalışma istasyonu kasaları

Tip	Derinlik	2 sıra 8 modül		2 sıra 10 modül		2 kolon 4 modül		3 kolon 4 modül		4 kolon 4 modül	
		A	B	C	B	C	B	C	B	C	
Sıva altı çalışma istasyonu kasaları	63	177	230	248	300	112	165	177	230	248	300

Sıva üstü çalışma istasyonu kasaları

NU121●20: 2 sıra - 8 veya 10 modül

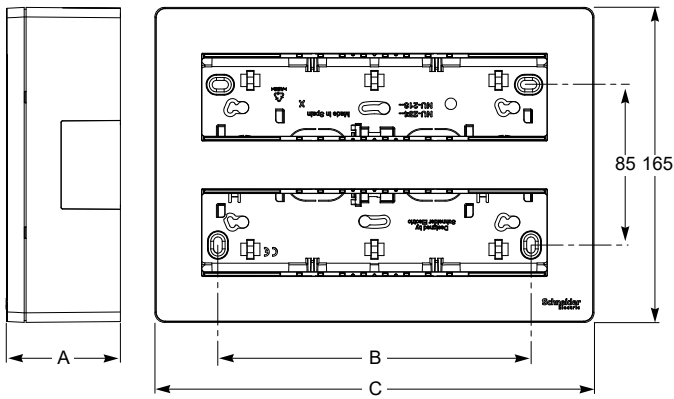

Yatay sıva üstü çalışma istasyonu kasaları

NU12●418: 2,3 ve 4 kolon - 8 modül

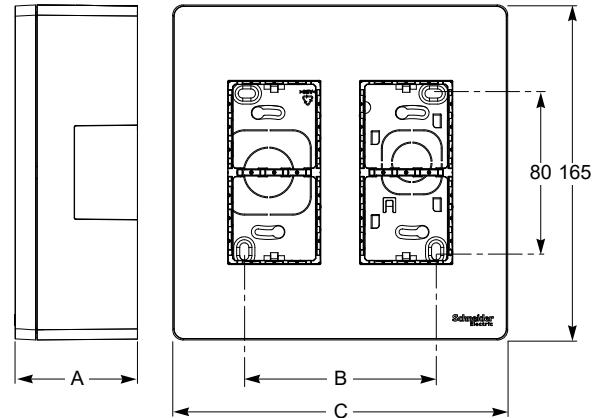

Dikey sıva üstü çalışma istasyonu kasaları

Tip	Derinlik	2 sıra 8 modül		2 sıra 10 modül		2 kolon 4 modül		3 kolon 4 modül		4 kolon 4 modül	
		A	B	C	B	C	B	C	B	C	
Sıva altı çalışma istasyonu kasaları	60	160	230	233	300	94.5	165	160	230	233	300

Bağlantılar

Anahtarlar

Anahtarlar ve liht butonlar

Bağlantı örnekleri

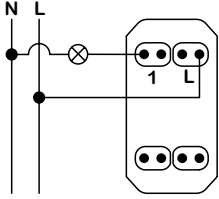

1 modül - Anahtar Liht buton

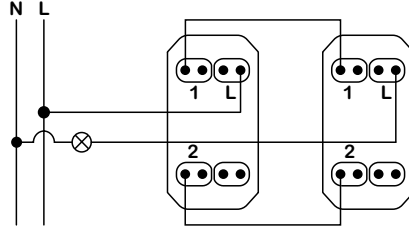

1 modül - 2 vavien

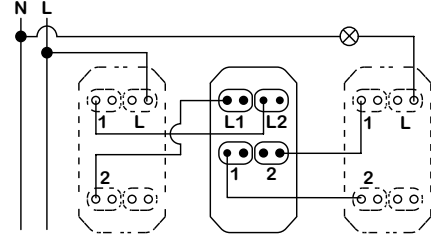

1 modül - 2 vavien + 1 permütatör

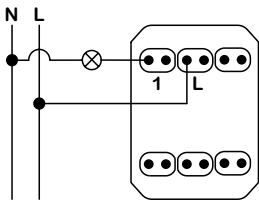

2 modül - Anahtar Liht buton

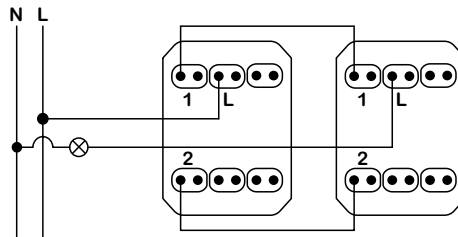

2 modül - Vavien

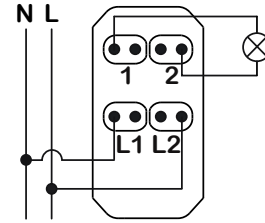

2 kutuplu anahtar

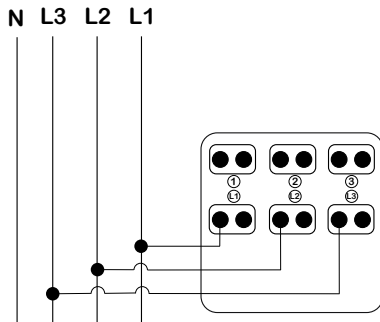

3 kutuplu anahtar

Bağlantılar

Anahtarlar

Gösterge lambalı anahtarlar ve liht butonlar

Bağlantı örnekleri

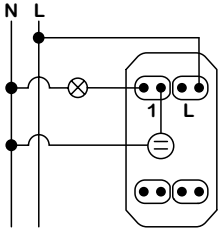

1 modül - Gösterge lambalı anahtar

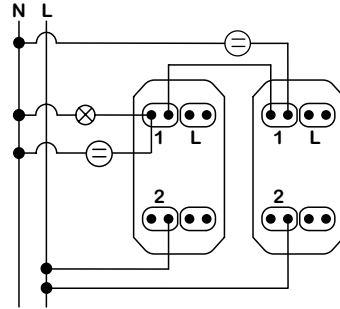

1 modül - Gösterge lambalı 2 vavien

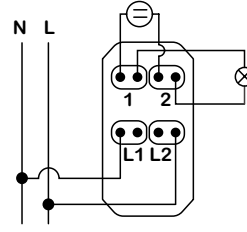

Gösterge lambalı çift kutuplu anahtar

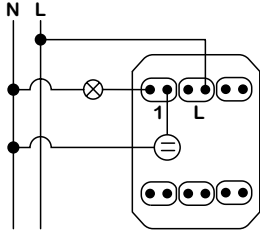

2 modül - Gösterge lambalı anahtar

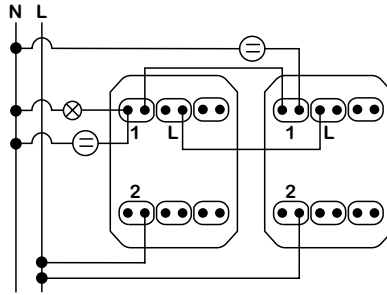

2 modül - Gösterge lambalı 2 vavien

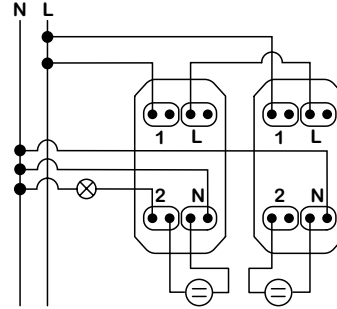

1 modül - Gösterge lambalı ve nötr bağlantılı 2 vavien

Bağlantılar

Anahtarlar

Işıklı anahtarlar ve liht butonlar

Bağlantı örnekleri

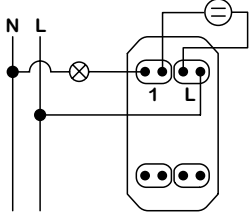

1 modül - Işıklı anahtar ve liht buton

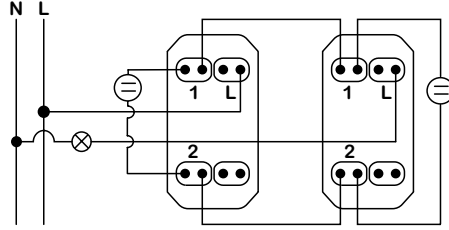

1 modül - Işıklı 2 vavien

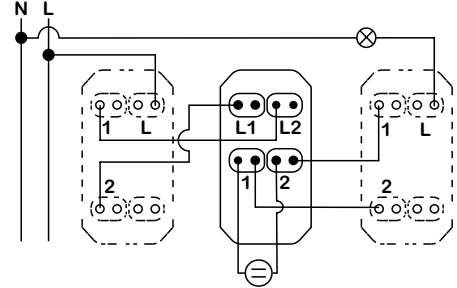

1 modül - Işıklı 2 vavien + 1 permütatör

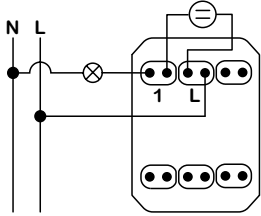

2 modül - Işıklı anahtar

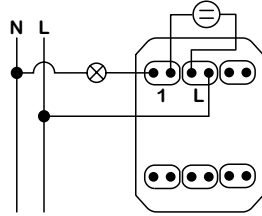

2 modül - Işıklı liht buton

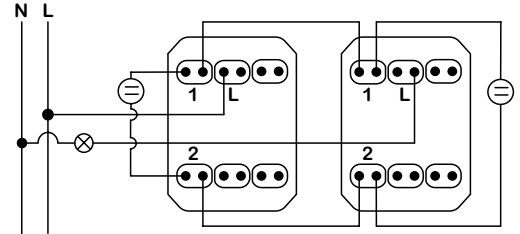

2 modül - Işıklı vavien

Oda kontrolü

Oda kontrol ünitesi ile lamba ve zil liht butonu

A: NU5217●●& B: NU5777●●

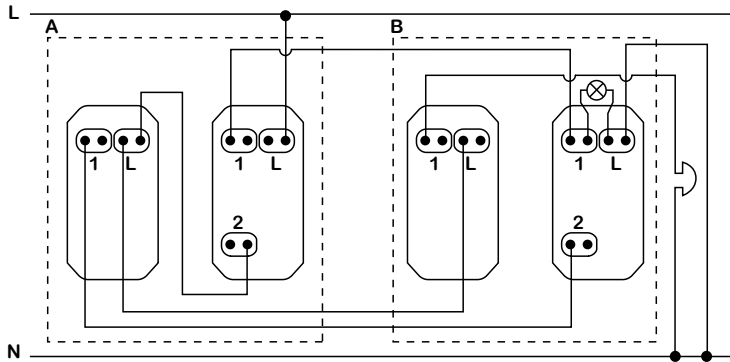

Oda göstergesi için kontrol ünitesi ile lamba ve zil liht butonu bağlantısı

Bağlantılar

Konfor cihazları

Evrensel dimmer LED

NU35141●●

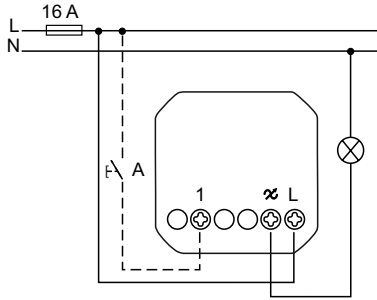

Panjurları lokal olarak kontrol eder

Hareket sensörü 10 A

NU3525●●

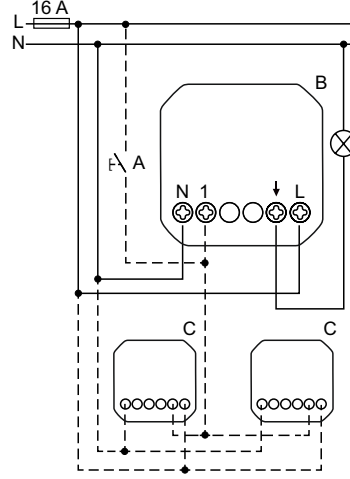

Hareketli sıcak yüzeylerin tespiti
(örneğin insanlar)

Zamanlayıcı 10 A

NU3535●●

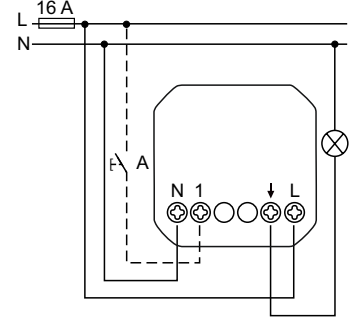

Etkinleştirilmiş hareket süresi aşımıyla,
hareket süresi aşımının manuel olarak
kapatılması veya yeniden başlatılması.

Zemin termostatları 10 A

NU3503●●

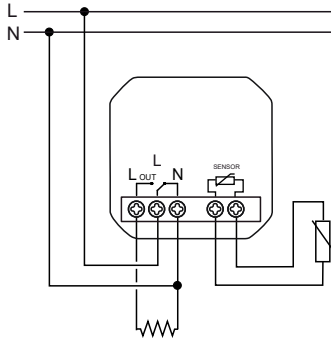

Oda termostatları 8 A

NU3501●●

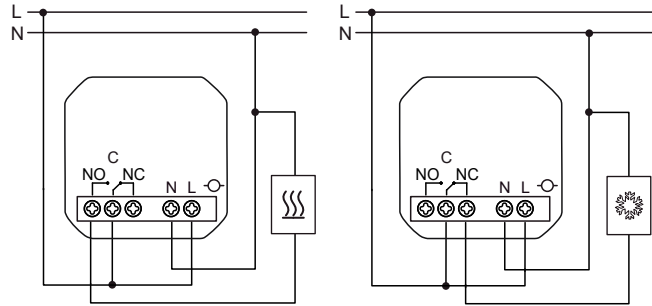

Elektronik enerji saver 8 A

NU3540●●

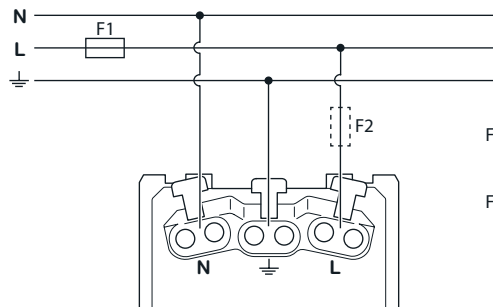

$F1 > 16 A$
↓
 $F2 = 16 A$

$F1 \leq 16 A$
↓
Ø

Bağlantılar

Prizler

Çok standartlı priz

NU3085●●

NU3084●●

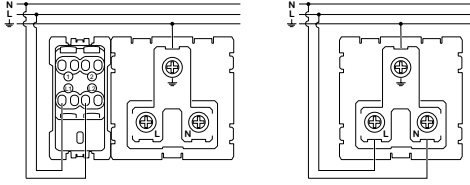

Priz uyumluluk tablosu



	Standart	Soket tipi	Nominal gerilim/akım
1	Europlug	2P	250 V / 2,5 A
2	Arjantin / Avustralya	2P + E	250 V / 10 A
3	ABD	2P + E	127 V / 15 A
4	İngiliz	2P + E	250 V / 13 A
5	Hint	2P + E	250 V / 6 A
6	Çince	2P + E	250 V / 10 A

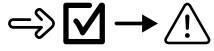

⚠ TEHLİKE

Çok standartlı priz, Alman ve Fransız 2P + E soketlerine uygun değil çünkü toprak sürekliliği sağlamıyor.

Bu ürüne 30 mA hassasiyete sahip bir rezidüel akım devre koruması monte edilmelidir.

Parafudrlu priz

NU3059●●EP

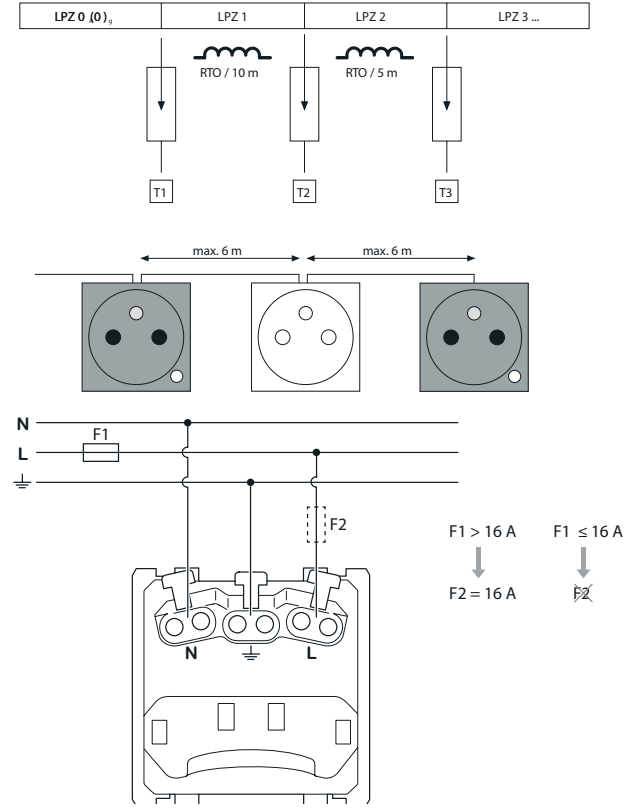

Bağlantılar

Data / Telefon / TV

USB data konektörü

NU3429●●



1	Vbus (5V DC)	Red
2	D-	White
3	D+	Green
4	GND	Black
5	⏏	Grey

Bağlantılar

USB prizler

USB prizler

Type A: **NU3428** (1 modül) - **NU3418** (2 modül)

Type A + C : **NU3018** (2 modül)

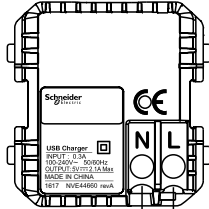

100-240V~ { N / L2
L / L1

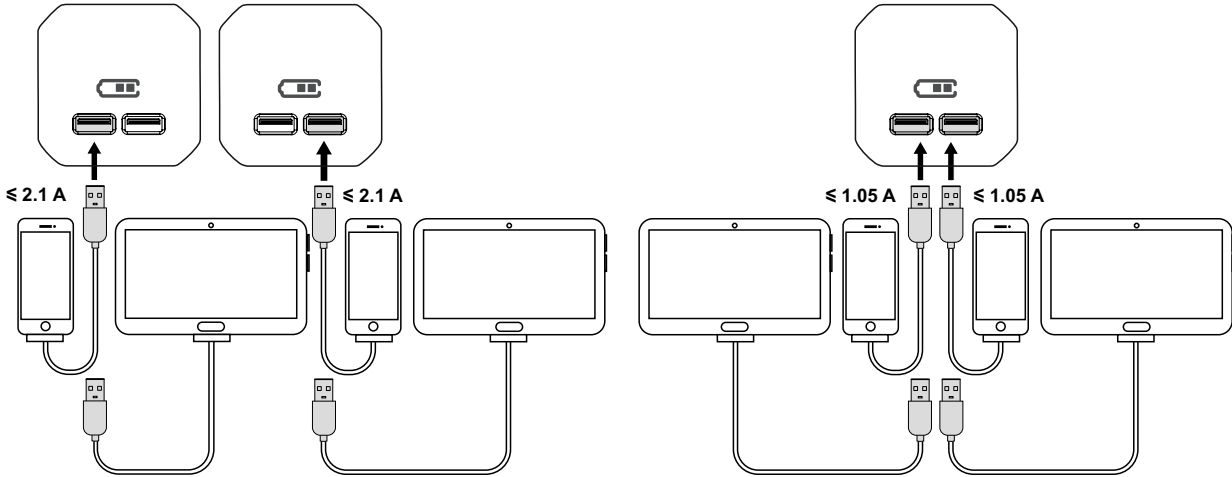

USB type A bağlantısı

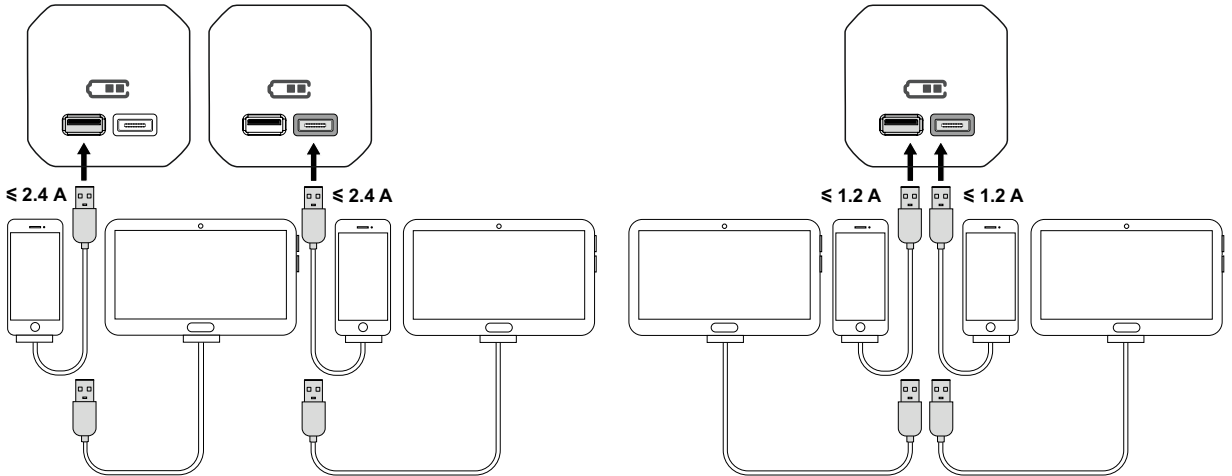

USB type A + C bağlantısı

Bağlantılar

Diğer fonksiyonlar

Yatak başı lambası

NU3603●●

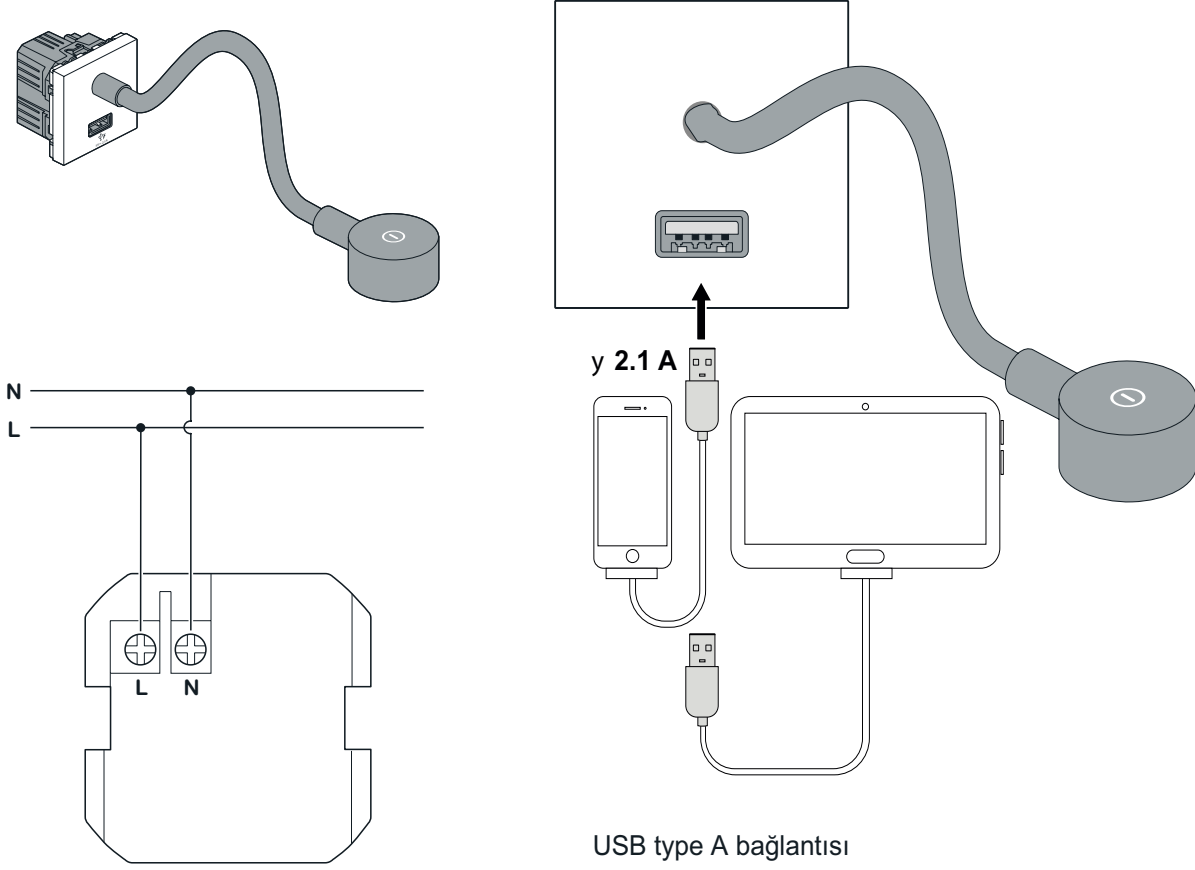

Bağlantılar

RJ45 data prizleri

Montaj

Blendajsız çakmalı veri soketi montajına örnek

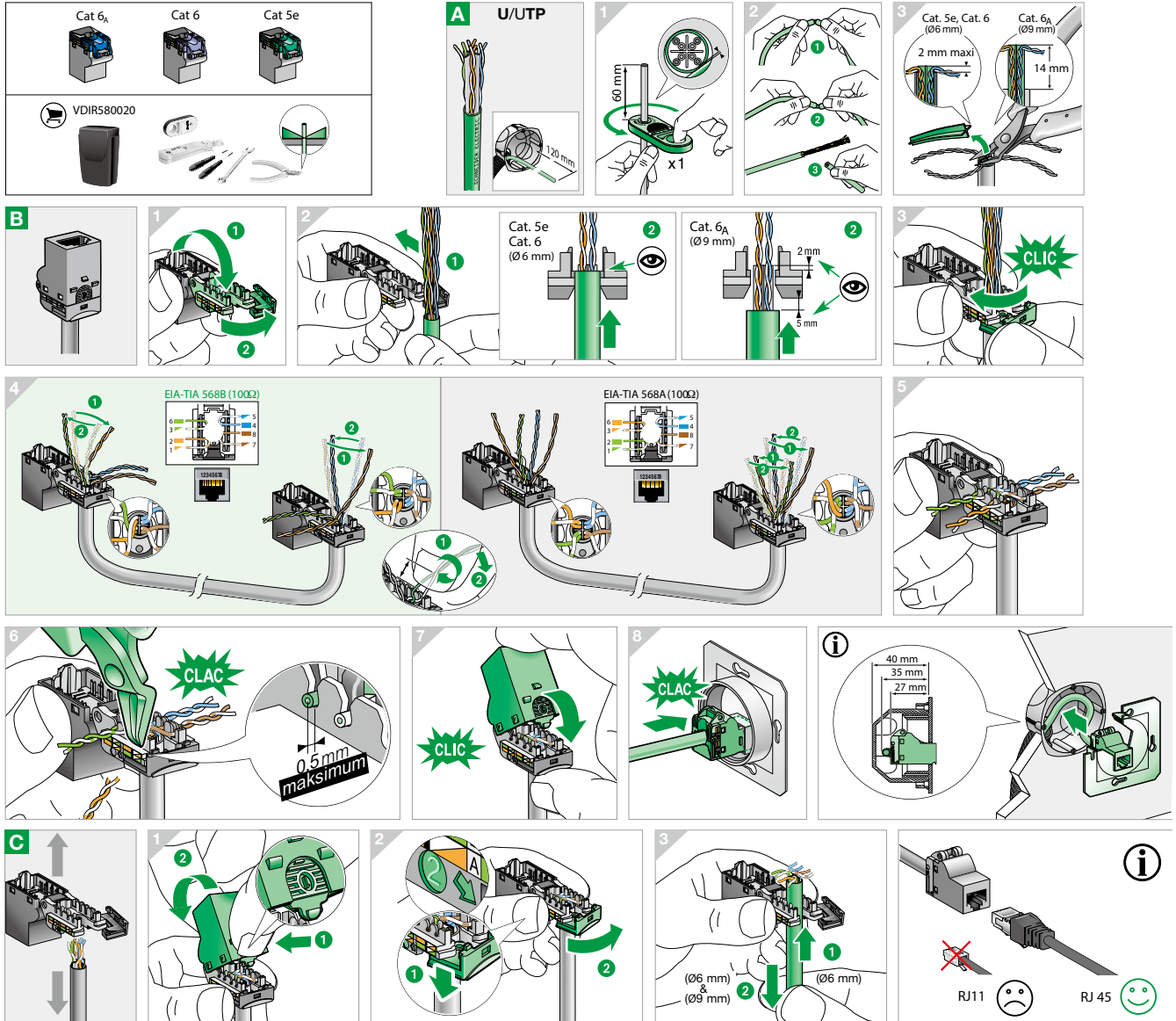

Teknik veriler

Kategoriler

- Bir veri ağını tanımayan en önemli varlık bilgilerin şebeke içindeki dolaşım hızıdır.
- Buna göre ağlar aşağıdaki kategorilere göre sınıflandırılırlar:

Kategori	Aktarım hızı	Ağ tipi
Cat. 3	10 MHz'ye kadar	Ethernet 10 Base T, Token Ring 4 Mbps
Cat. 4	16 MHz'ye kadar	Token Ring 16 Mbps
Cat. 5 _E	100 MHz'ye kadar	Ethernet 1000 Base T, ATM 155 Mbps
Cat. 6	250 MHz'ye kadar	Ethernet 1000 Base T, ATM 1200
Cat. 6 _A	500 MHz'ye kadar	Ethernet çift katlı mod 1000 Base T

Bağlantılar

RJ45 data prizleri

Montaj

Blendajsız çakmalı veri soketi montajına örnek

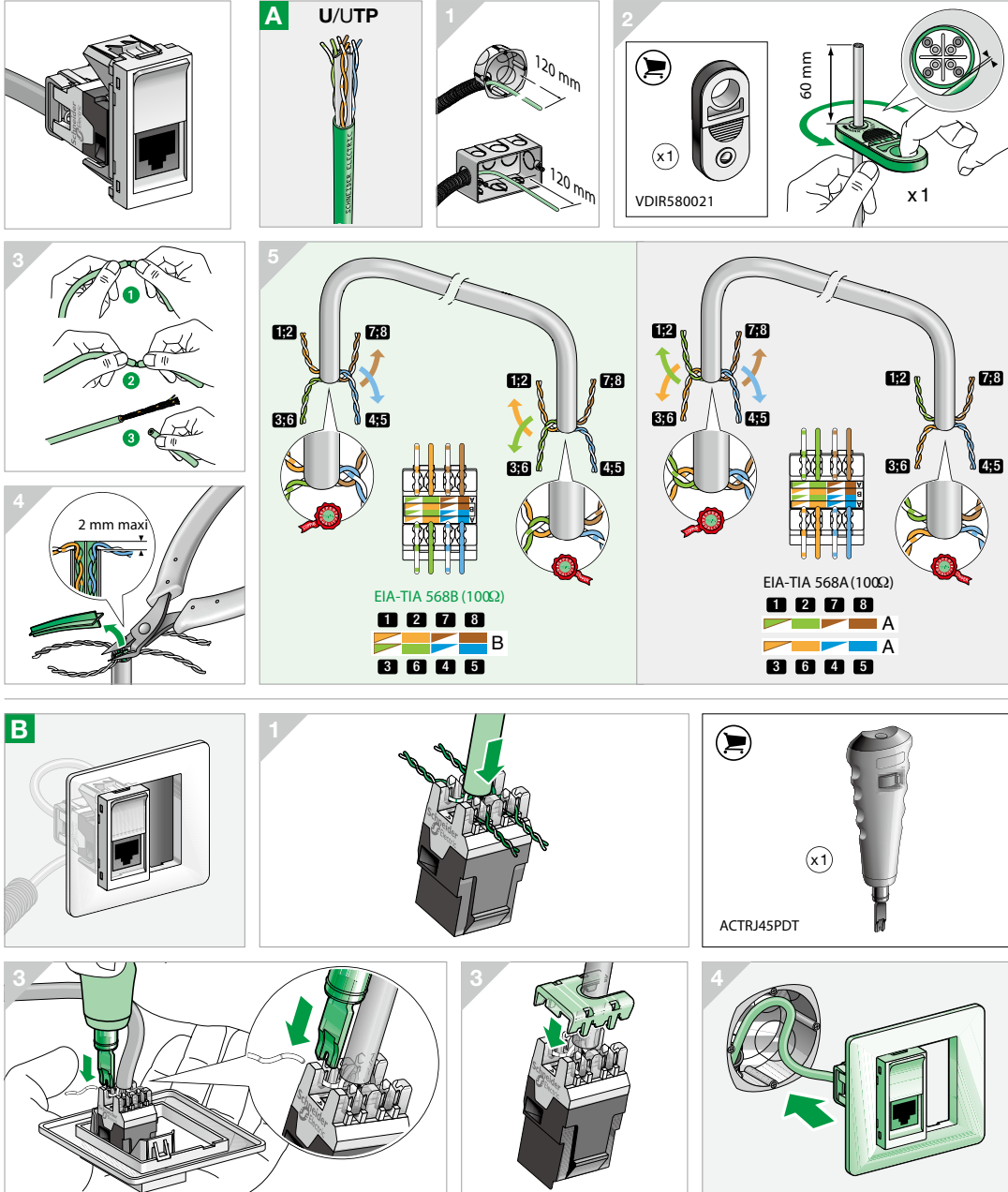

Unica

Dizin

Referans kodlarına genel bakış

Ref	Sayfa	Ref	Sayfa	Ref	Sayfa	Ref	Sayfa	Ref	Sayfa
A		NU6004V80	106	NU044218	107	NU200430	102	NU220154D	91
ALB45032	51	NU6004V82	106	NU055318	107	NU200444	102	NU220318D	91
ALB45033	51	NU6004V83	106	NU055344	107	NU200454	102	NU220330D	91
ALB45290	57	NU6004V84	106	NU055418	107	NU200618	102	NU220344D	91
C		NU6004V85	106	NU055444	107	NU200630	102	NU220354D	91
CCT90501	52, 72,114	NU6004V86	106	NU112118	127	NU200644	102	NU220618D	91
I		NU6004V87	106	NU113118	127	NU200654	102	NU220644D	91
IMT35914	98	NU6004V89	106	NU114118	127	NU200818	102	NU221118D	91
IMT35915	98	NU7002	96	NU121020	120, 125	NU200830	102	NU221130D	91
IMT35924	98	NU7002C	96	NU121030	125	NU200844	102	NU221144D	91
IMT35934	98	NU7002G	96	NU121054	125	NU200854	102	NU221154D	91
IMT35935	98	NU7002P	96	NU121820	120, 125	NU201018	102	NU230001	105
IMT35944	98	NU7002PC	96	NU121830	125	NU201030	102	NU230013	105
IMT35945	98	NU7002PCP	96	NU121854	125	NU201044	102	NU230014	105
IMT35994	98	NU7002PG	96	NU122418	125	NU201054	102	NU230016	105
IMT35995	98	NU7004PC	96	NU122420	120	NU203618D	92	NU230018	105
M		NU7006C	96	NU122430	125	NU203630D	92	NU230024	105
MGU5.064.18	57	NU7008C	96	NU122454	125	NU203644D	92	NU230030	105
MGU5.064.30	57	NU7103	96	NU123418	125	NU203654D	92	NU230031	105
MGU8.601	98	NU7103P	96	NU123420	120	NU203718	92	NU230044	105
MGU8.603	98	NU7104	96	NU123430	125	NU206318	56	NU230054	105
MGU8.604	98	NU7104P	96	NU123454	125	NU206344	56	NU230218	105
MT35925	98	NU7107	96	NU124418	125	NU206518	56	NU230418	105
MUR34101	107	NU7204P	128	NU124420	120	NU206530	56	NU230618	105
MUR34107	107	NU7802	97	NU124430	125	NU206544	56	NU230818	105
MUR34108	107	NU7892	97	NU124454	125	NU206554	56	NU231018	105
MUR34109	107	NU8710	126	NU171020	120, 125	NU206718	54	NU270311	103
MUR34151	107	NU8718	126	NU171030	125	NU206730	54	NU270312	103
MUR35110	107	NU8724	127	NU171054	125	NU206744	54	NU270313	103
MUR37713	107	NU8734	127	NU171820	120, 125	NU206754	54	NU270314	103
MUR37911	107	NU8744	127	NU171830	125	NU210118	102	NU270315	103
MUR37912	107	NU9091	57	NU171854	125	NU210130	102	NU270316	103
MUR37914	107	NU9092	57	NU172418	125	NU210144	102	NU270317	103
MUR39101	107	NU9580	97	NU172430	125	NU210154	102	NU270318	103
MUR39107	107	NU9800	128	NU172454	125	NU210218	102	NU270321	103
MUR39108	107	NU9801	128	NU173418	125	NU210230	102	NU270322	103
MUR39109	107	NU9802	128	NU173420	120	NU210244	102	NU270324	103
MUR39110	107	NU9823AM	49, 70, 91, 112	NU173430	125	NU210254	102	NU270326	103
MUR39151	107	NU9825A	49, 70, 91, 112	NU173454	125	NU210318	102	NU270327	103
MUR39911	107	NU9825AZ	49, 70, 91, 112	NU174418	125	NU210330	102	NU270328	103
MUR39912	107	NU9830	57	NU174430	125	NU210344	102	NU270344	103
MUR39913	107	NU021020	120, 126	NU174454	125	NU210354	102	NU270350M	104
MUR39914	107	NU021030	126	NU200118	107	NU210418	102	NU270351M	104
N		NU021054	126	NU200130	107	NU210430	102	NU270352M	104
NU3488	63	NU021820	120, 126	NU200154	107	NU210444	102	NU270353M	104
NU003718	54, 94	NU021830	126	NU200218	102	NU210454	102	NU270355M	104
NU003744	54, 94	NU021854	126	NU200230	102	NU210718	102	NU270356M	104
NU3772	63	NU022418	127	NU200244	102	NU210730	102	NU270357M	104
NU3773	63	NU023418	127	NU200254	102	NU210744	102	NU270358M	104
NU3774	63	NU024418	127	NU200418	102	NU210754	102	NU270359M	104
NU3775	63					NU220118D	91	NU270360M	104
NU3776	63					NU220130D	91		
						NU220144D	91		

Referans kodlarına genel bakış

Ref	Sayfa	Ref	Sayfa	Ref	Sayfa	Ref	Sayfa	Ref	Sayfa
NU270362M	104	NU280213	103	NU280451	104	NU280660	104	NU301718	54, 58
NU270411	103	NU280214	103	NU280451M	104	NU280660M	104	NU301730	54, 58
NU270412	103	NU280215	103	NU280452	104	NU280662	104	NU301744	54, 58
NU270413	103	NU280216	103	NU280452M	104	NU280662M	104	NU301754	54, 58
NU270414	103	NU280217	103	NU280453	104	NU280811	103	NU301818	58
NU270415	103	NU280218	103	NU280453M	104	NU280812	103	NU301830	58
NU270416	103	NU280219	103	NU280455	104	NU280813	103	NU301854	58
NU270417	103	NU280221	103	NU280455M	104	NU280814	103	NU301918	58
NU270418	103	NU280222	103	NU280456	104	NU280815	103	NU301930	58
NU270421	103	NU280224	103	NU280456M	104	NU280816	103	NU301944	58
NU270422	103	NU280226	103	NU280457	104	NU280817	103	NU301954	58
NU270424	103	NU280227	103	NU280457M	104	NU280818	103	NU302018	56
NU270426	103	NU280228	103	NU280458	104	NU280819	103	NU302044	56
NU270427	103	NU280244	103	NU280458M	104	NU280821	103	NU302118	56
NU270428	103	NU280250	104	NU280459	104	NU280822	103	NU302130	56
NU270444	103	NU280250M	104	NU280459M	104	NU280824	103	NU302144	56
NU270450M	104	NU280251	104	NU280460	104	NU280826	103	NU302154	56
NU270451M	104	NU280251M	104	NU280460M	104	NU280827	103	NU302318	56
NU270452M	104	NU280252	104	NU280462	104	NU280828	103	NU302330	56
NU270453M	104	NU280252M	104	NU280462M	104	NU280844	103	NU302344	56
NU270455M	104	NU280253	104	NU280611	103	NU280850	104	NU302354	56
NU270456M	104	NU280253M	104	NU280612	103	NU280850M	104	NU302818	56
NU270457M	104	NU280255	104	NU280613	103	NU280851	104	NU302830	56
NU270458M	104	NU280255M	104	NU280614	103	NU280851M	104	NU302854	56
NU270459M	104	NU280256	104	NU280615	103	NU280852	104	NU303118	56
NU270460M	104	NU280256M	104	NU280616	103	NU280852M	104	NU303130	56
NU270462M	104	NU280257	104	NU280617	103	NU280853	104	NU303144	56
NU270711	103	NU280257M	104	NU280618	103	NU280853M	104	NU303154	56
NU270712	103	NU280258	104	NU280619	103	NU280855	104	NU303318	56
NU270713	103	NU280258M	104	NU280621	103	NU280855M	104	NU303330	56
NU270714	103	NU280259	104	NU280622	103	NU280856	104	NU303344	56
NU270715	103	NU280259M	104	NU280624	103	NU280856M	104	NU303354	56
NU270716	103	NU280260	104	NU280626	103	NU280857	104	NU303618	54
NU270717	103	NU280260M	104	NU280627	103	NU280857M	104	NU303644	54
NU270718	103	NU280262	104	NU280628	103	NU280858	104	NU303703	54
NU270721	103	NU280262M	104	NU280644	103	NU280858M	104	NU303718	54
NU270722	103	NU280411	103	NU280650	104	NU280859	104	NU303718TA	54
NU270724	103	NU280412	103	NU280650M	104	NU280859M	104	NU303720	116
NU270726	103	NU280413	103	NU280651	104	NU280860	104	NU303730	54
NU270727	103	NU280414	103	NU280651M	104	NU280860M	104	NU303730TA	54
NU270728	103	NU280415	103	NU280652	104	NU280862	104	NU303744	54
NU270750M	104	NU280416	103	NU280652M	104	NU280862M	104	NU303744TA	54
NU270751M	104	NU280417	103	NU280653	104	NU281450	104	NU303754	54
NU270752M	104	NU280418	103	NU280653M	104	NU281452	104	NU303754TA	54
NU270753M	104	NU280419	103	NU280655	104	NU281453	104	NU303761	54
NU270755M	104	NU280421	103	NU280655M	104	NU281455	104	NU303903E	55
NU270756M	104	NU280422	103	NU280656	104	NU281456	104	NU303918	55
NU270757M	104	NU280424	103	NU280656M	104	NU301518	58	NU303930	55
NU270758M	104	NU280426	103	NU280657	104	NU301530	58	NU303944E	55
NU270759M	104	NU280427	103	NU280657M	104	NU301554	58	NU303954	55
NU270760M	104	NU280428	103	NU280658	104	NU301618	58	NU304118	56
NU270762M	104	NU280444	103	NU280658M	104	NU301630	58	NU304130	56
NU280211	103	NU280450	104	NU280659	104	NU301644	58	NU304154	56
NU280212	103	NU280450M	104	NU280659M	104	NU301654	58	NU304518	56

Referans kodlarına genel bakış

Ref	Sayfa	Ref	Sayfa	Ref	Sayfa	Ref	Sayfa	Ref	Sayfa
NU304530	56	NU306618	54	NU308830	57	NU310654L	47	NU320544	46
NU304544	56	NU306630	54	NU308918	57	NU310654N	47	NU320554	46
NU304554	56	NU306654	54	NU308930	57	NU310718SC	50	NU320618	47
NU304903	55, 115	NU306703	54	NU309818	57	NU310730SC	50	NU320618C	47
NU304903T	65, 115	NU306703A	54	NU309830	57	NU310744SC	50	NU320618CN	47
NU304906	55, 115	NU306703AS	54	NU309918	57	NU310754SC	50	NU320618F	47
NU304918	55	NU306703S	54	NU309930	57	NU310818SC	50	NU320618FN	47
NU304918T	65	NU306706AS	54	NU310118	46	NU310830SC	50	NU320618L	47
NU304920	115	NU306718	54	NU310118SC	46	NU310844SC	50	NU320618LN	47
NU304930	55	NU306718A	54	NU310118SMUR	46	NU310854SC	50	NU320618N	47
NU304954	55	NU306718AS	54	NU310120	111	NU310918SC	50	NU320620	111
NU305103	55, 115	NU306718AS	54	NU310130	46	NU310944SC	50	NU320620N	111
NU305103T	65, 115	NU306718S	54	NU310144	46	NU312718SC	50	NU320630	47
NU305118	55	NU306720A	116	NU310144SC	46	NU312744SC	50	NU320630C	47
NU305203	55, 115	NU306720AS	116	NU310154	46	NU313618	47	NU320630CN	47
NU305203T	65, 115	NU306730A	54	NU310318	46	NU313630	47	NU320630L	47
NU305206	55, 115	NU306730AS	54	NU310318	46	NU313654	47	NU320630LN	47
NU305218	55	NU306754A	54	NU310318F	46	NU316118	48	NU320630N	47
NU305218P	55	NU306754AS	54	NU310318S	46	NU316118S	48	NU320644	47
NU305218T	65	NU306761AS	54	NU310318SC	46	NU316130	48	NU320644CN	47
NU305220	115	NU306818	56	NU310318SDND	46	NU316144	48	NU320644N	47
NU305230	55	NU306903	55, 115	NU310320	111	NU316144S	48	NU320654	47
NU305244E	55	NU306903S	55, 115	NU310330	46	NU316154	48	NU320654C	47
NU305254	55	NU306903T	65, 115	NU310330S	46	NU316218	48	NU320654CN	47
NU305703	54	NU306906	55, 115	NU310344	46	NU316218S	48	NU320654L	47
NU305706	54	NU306918	55	NU310344SC	46	NU316244S	48	NU320654LN	47
NU305718	54	NU306918S	55	NU310354	46	NU316318	48	NU320654N	47
NU305718	54	NU306918T	65	NU310354S	46	NU316330	48	NU320718	50
NU305720	116	NU306930	55	NU310518	46	NU316344	48	NU320730	50
NU305730	54	NU306930S	55	NU310518SC	46	NU316354	48	NU320744	50
NU305744	54	NU306954	55	NU310520	111	NU320118	46	NU320754	50
NU305754	54	NU306954S	55	NU310530	46	NU320118SC	46	NU320818	50
NU305903	55, 115	NU307103	55, 115	NU310544	46	NU320120	111	NU320820	113
NU305903T	65, 115	NU307103T	65, 115	NU310554	46	NU320130	46		
NU305906	55, 115	NU307603	54	NU310618	47	NU320144	46		
NU305918	55	NU307618	54	NU310618C	47	NU320144SC	46		
NU305918EP	55	NU307630	54	NU310618CN	47	NU320154	46		
NU305918P	55	NU307903	55, 115	NU310618F	47	NU320318F	46		
NU305920	115	NU307903T	65, 115	NU310618L	47	NU320318	46		
NU305920T	65	NU307906	55, 115	NU310618N	47	NU320318P	46		
NU305930	55	NU307918	55	NU310618NSC	47	NU320318S	46		
NU305930EP	55	NU307918T	65	NU310618SC	47	NU320320	111		
NU305944E	55	NU307930	55	NU310620	111	NU320320VMC	50, 113		
NU305954	55	NU307954	55	NU310630	47	NU320330	46		
NU305954EP	55	NU508218	54, 74	NU310630C	47	NU320330S	46		
NU305961	55	NU508230	54, 74	NU310630L	47	NU320330VMC	50		
NU306018	56	NU508244	54, 74	NU310630N	47	NU320344	46		
NU306030	56	NU508254	54, 74	NU310644	47	NU320354	46		
NU306054	56	NU308418	57	NU310644CN	47	NU320354S	46		
NU306103	55, 115	NU308430	57	NU310644N	47	NU320354VMC	50		
NU306103S	65, 115	NU308454	57	NU310644NSC	47	NU320518	46		
NU306103T	65, 115	NU308518	57	NU310654	47	NU320520	111		
NU306603	54	NU308818	57	NU310654C	47	NU320530	46		

Referans kodlarına genel bakış

Ref	Sayfa	Ref	Sayfa	Ref	Sayfa	Ref	Sayfa	Ref	Sayfa
NU320830	50	NU328354	51	NU342854	58	NU346118	62	NU351454	52
NU320844	50	NU340618	59	NU342918	61	NU346120	117	NU352518	53
NU320854	50	NU340630	59	NU342930	61	NU346130	62	NU352530	53
NU321118	46	NU340654	59	NU342954	61	NU346154	62	NU352554	53
NU321130	46	NU340718	59	NU343018	61	NU346218	62	NU353518	53
NU321144	46	NU340730	59	NU343030	61	NU346220	117	NU353530	53
NU321154	46	NU340754	59	NU343044	61	NU346230	62	NU353554	53
NU321318	46	NU341018	59	NU343054	61	NU346244	62	NU354018	53
NU321318F	46	NU341030	59	NU343118	61	NU346254	62	NU354030	53
NU321330	46	NU341044	59	NU343130	61	NU346818	62	NU354054	53
NU321344	46	NU341054	59	NU343154	61	NU346830	62	NU360118	63
NU321354	46	NU341118	59	NU343218	61	NU346844	62	NU360130	63
NU321418	50	NU341130	59	NU343230	61	NU346854	62	NU360154	63
NU321430	50	NU341144	59	NU343254	61	NU347818	59	NU360218	63
NU321454	50	NU341154	59	NU343318	61	NU347918	59	NU360230	63
NU322518	48	NU341218	59	NU343330	61	NU348218	59	NU360244	63
NU322620	50, 113	NU341230	59	NU343354	61	NU348318	59	NU360254	63
NU322630	50	NU341244	59	NU344718	59	NU348418	59	NU360318	64
NU322644	50	NU341318	59	NU344730	59	NU348518	59	NU360330	64
NU322654	50	NU341330	59	NU344754	59	NU348618	63	NU360344	64
NU323218S	50	NU341344	59	NU344818	59	NU348630	63	NU360354	64
NU323230S	48	NU341418	59	NU344830	59	NU348644	63	NU360518	64
NU323244S	48	NU341430	59	NU344844	59	NU348654	63	NU361218	64
NU323254S	48	NU341444	59	NU344854	59	NU348718	63	NU363118	64
NU323618	47	NU341454	59	NU344918	59	NU348730	63	NU363130	64
NU323630	47	NU341518	59	NU344930	59	NU348744	63	NU363154	64
NU323654	47	NU341530	59	NU344944	59	NU348754	63	NU370118	50
NU323718	50	NU341544	59	NU344954	59	NU349118	61	NU373118	50
NU323730	50	NU341554	59	NU345018	62	NU349130	61	NU373130	50
NU323754	50	NU341618	59	NU345020	117	NU349144	61	NU373154	50
NU324620	47, 111	NU341630	59	NU345030	62	NU349154	61	NU378518	63, 64
NU324630	47	NU341644	59	NU345044	62	NU349618	61	NU378530	63, 64
NU324654	47	NU341654	59	NU345054	62	NU349630	61	NU378544	63
NU326118	48	NU341718	59	NU345118	62	NU349654	61	NU378554	63, 64
NU326118N	48	NU341730	59	NU345130	62	NU349718	61	NU378618	63
NU326144	48	NU341754	59	NU345144	62	NU349730	61	NU378630	63
NU326218	48	NU341818	58	NU345154	62	NU349744	61	NU378644	63
NU326218S	48	NU341830	58	NU345218	62	NU349754	61	NU378654	63
NU326230	48	NU341844	58	NU345230	62	NU349918	61	NU386218	64
NU326230S	48	NU341854	58	NU345254	62	NU349930	61	NU386230	64
NU326254	48	NU341918	59	NU345318	62	NU349944	61	NU386244	64
NU326254S	48	NU341918P	59	NU345330	62	NU349954	61	NU386254	64
NU326318	48	NU341930	59	NU345354	62	NU350118	52	NU400218	106
NU326330	48	NU341954	59	NU345418	62	NU350130	52	NU400218P	106
NU326354	48	NU342018	59	NU345430	62	NU350144	52	NU400220	119
NU328118	48	NU342030	59	NU345444	62	NU350154	52	NU400230	106
NU528218	46, 69	NU342054	59	NU345454	62	NU350318	52	NU400254	106
NU528230	46, 69	NU342618	59	NU345518	62	NU350330	52	NU400418	106
NU528244	46, 69	NU342630	59	NU345530	62	NU350344	52	NU400420	119
NU528254	46, 69	NU342654	59	NU345554	62	NU350354	52	NU400430	106
NU328318	51	NU342818	58	NU345618	62	NU351418	52	NU400454	106
NU328330	51	NU342830	58	NU345630	62	NU351420	114	NU400618	106
NU328344	51	NU342844	58	NU345654	62	NU351430	52	NU400620	119

Referans kodlarına genel bakış

Ref	Sayfa	Ref	Sayfa	Ref	Sayfa	Ref	Sayfa	Ref	Sayfa
NU400630	106	NU520144Z	83	NU521318N	69, 83	NU542754	76	NU550130	72
NU400654	106	NU520154	69	NU521330	69	NU543018	76	NU550144	72
NU400818	106	NU520154N	69	NU521330N	69	NU543030	76	NU550154	72
NU400830	106	NU520318	69, 83	NU521344	69	NU543044	76	NU550318	72
NU400854	106	NU520318N	69, 83	NU521344N	69	NU543054	76	NU550330	72
NU406918	56	NU520318NZ	83	NU521354	69	NU543118	76	NU550344	72
NU406930	56	NU520318Z	83	NU521354N	69	NU543130	76	NU550354	72
NU406954	56	NU520330	69	NU521518	69	NU543144	76	NU550918	116
NU411018	106	NU520330N	69	NU521530	69	NU543154	76	NU551418	72
NU411030	106	NU520344	69, 83	NU521544	69	NU545418	77	NU551430	72
NU411054	106	NU520344N	69	NU521554	69	NU545430	77	NU551444	72
NU411418	106	NU520344Z	83	NU521718	69	NU545444	77	NU551454	72
NU411420	119	NU520354	69	NU521730	69	NU545454	77	NU551718	115
NU411430	106	NU520354N	69	NU521744	69	NU545518	77	NU551730	115
NU411454	106	NU520518	69, 83	NU521754	69	NU545530	77	NU551744	115
NU411618	106	NU520518N	69	NU522618	71	NU545544	77	NU551754	115
NU411620	119	NU520518Z	83	NU522644	71	NU545554	77		
NU411630	106	NU520530	69	NU526218	70	NU545618	77		
NU411654	106	NU520530N	69	NU526218S	70	NU545630	77		
NU411818	106	NU520544	69	NU526230	70	NU545644	77		
NU411830	106	NU520544N	69	NU526230S	70	NU545654	77		
NU411854	106	NU520554	69	NU526244	70	NU545718	62		
NU501318	58, 75	NU520554N	69	NU526244S	70	NU545730	62		
NU501330	58, 75	NU520618	69, 83, 91	NU526254	70	NU545754	62		
NU501344	58, 75	NU520618N	69	NU526254S	70	NU546118	76		
NU501354	58, 75	NU520618Z	83	NU528318	71	NU546130	76		
NU501418	58, 75	NU520630	69	NU528330	71	NU546144	76		
NU501430	58, 75	NU520630N	69	NU528344	71	NU546154	76		
NU501444	58, 75	NU520644	69, 83, 91	NU528354	71	NU546218	77, 86		
NU501454	58, 75	NU520644N	69	NU541118	76, 86	NU546218Z	86		
NU501718	74, 75	NU520644Z	83	NU541118Z	86	NU546230	77		
NU501818	75	NU520654	69	NU541130	76	NU546244	77, 86		
NU501830	75	NU520654N	69	NU541144	76, 86	NU546244Z	86		
NU501844	75	NU520718	71	NU541144Z	86	NU546254	77		
NU501854	75	NU520730	71	NU541154	76	NU546318	77		
NU501918	75	NU520744	71	NU541518	76	NU546330	77		
NU501930	75	NU520754	71	NU541530	76	NU546344	77		
NU501944	75	NU520818	71	NU541544	76	NU546354	77		
NU501954	75	NU520830	71	NU541554	76	NU546418	77		
NU503618	74	NU520844	71	NU541818	75	NU546430	77		
NU503618Z	85	NU520854	71	NU541830	75	NU546444	77		
NU503644	85	NU521118	69, 83	NU541844	75	NU546454	77		
NU503644Z	85	NU521118N	69, 83	NU541854	75	NU547018	77		
NU503718	85	NU521118NZ	83	NU542018	76	NU547030	77		
NU503718Z	85	NU521118Z	83	NU542030	76	NU547054	77		
NU503744	85	NU521130	69	NU542044	76	NU548618	78		
NU520118	69, 83	NU521130N	69	NU542054	76	NU548630	78		
NU520118N	69, 83	NU521144	69, 83	NU542418	76	NU548644	78		
NU520118NZ	83	NU521144N	69	NU542430	76	NU548654	78		
NU520118Z	83	NU521144Z	83	NU542444	76	NU549218	76		
NU520130	69	NU521154	69	NU542454	76	NU549230	76		
NU520130N	69	NU521154N	69	NU542718	76	NU549244	76		
NU520144	69, 83	NU521318	69	NU542730	76	NU549254	76		
NU520144N	69			NU542744	76	NU550118	72		

Referans kodlarına genel bakış

Ref	sayfa	Ref	sayfa	Ref	sayfa	Ref	sayfa	Ref	sayfa
NU552518	73	NU600880	106	NU903744U	57, 74, 85	NU940720	117	NU946220	117
NU552530	73	NU600882	106	NU903754	57, 74, 85	NU940730	60	NU946230	60
NU552544	73	NU600883	106	NU903754U	57, 74, 85	NU940754	60	NU946254	60
NU552554	73	NU600884	106	NU910018	49, 70, 84, 91	NU941018	60	NU946318	60
NU553518	73	NU600885	106	NU910018N	49, 70, 84, 91	NU941020	117	NU946320	117
NU553530	73	NU600886	106	NU910018U	49, 70, 84, 91	NU941030	60	NU946330	60
NU553544	73	NU600887	106	NU910020	112	NU941044	60	NU946354	60
NU553554	73	NU600889	106	NU910020N	112	NU941054	60	NU946418	60
NU577718	78	NU610380	106	NU910030	49, 70, 84, 91	NU941118	60	NU946430	60
NU577730	78	NU610382	106	NU910030N	49, 70, 84, 91	NU941118T	65	NU946454	60
NU577744	78	NU610383	106	NU910030U	49, 70, 84, 91	NU941120	117	NU947818	60
NU577754	78	NU610384	106	NU910044	49, 70, 84, 91	NU941130	60	NU947830	60
NU578618	78	NU610385	106	NU910044N	49, 70, 84, 91	NU941144	60	NU947854	60
NU578630	78	NU610386	106	NU910044U	49, 70, 84, 91	NU941154	60	NU947918	60
NU578644	78	NU610387	106	NU910054	49, 70, 84, 91	NU942018	60	NU947930	60
NU578654	78	NU610389	106	NU910054N	49, 70, 84, 91	NU942020	117	NU947954	60
NU586218	78	NU800218	98	NU910054U	49, 70, 84, 91	NU942030	60	NU986418	64
NU586230	78	NU800244	98	NU920018	49, 70, 84, 91	NU942054	60	NU986430	64
NU586244	78	NU800418	98	NU920018N	49, 70, 84, 91	NU942218	60	NU986444	64
NU586254	78	NU800444	98	NU920018U	49, 70, 84, 91	NU942218	60	NU986454	64
NU586618	78	NU800618	98	NU920020	112	NU942230	60	NU986518	64
NU586630	78	NU800644	98	NU920020N	112	NU942230	60	NU986520	118
NU586644	78	NU810318	98	NU920030	49, 70, 84, 91	NU942254	60	NU986530	64
NU586654	78	NU810418	98	NU920030N	49, 70, 84, 91	NU942254	60	NU986544	64
NU593218	76	NU821020	120, 126	NU920030U	49, 70, 84, 91	NU942454	60	NU986554	64
NU593230	76	NU821030	126	NU920030N	49, 70, 84, 91	NU942454	60	NU986618	64
NU593244	76	NU821054	126	NU920044	49, 70, 84, 91	NU943818	60	NU986620	118
NU593254	76	NU821820	120, 126	NU920044N	49, 70, 84, 91	NU943830	60	NU986630	64
NU600280	106	NU821830	126	NU920044U	49, 70, 84, 91	NU943854	60	NU986644	64
NU600282	106	NU821854	126	NU920054	49, 70, 84, 91	NU943918	60	NU986654	64
NU600283	106	NU822418	127	NU920054N	49, 70, 84, 91	NU943930	60	S	
NU600284	106	NU823418	127	NU920054U	49, 70, 84, 91	NU943954	60	S520299	49, 70, 84, 91, 112
NU600285	106	NU824418	127	NU920054N	49, 70, 84, 91	NU944018	62, 77	U	
NU600286	106	NU840218	98	NU920054U	49, 70, 84, 91	NU944030	62, 77	U0.582	97
NU600287	106	NU840230	98	NU920054N	49, 70, 84, 91	NU944044	62, 77	U22.805	128
NU600289	106	NU840254	98	NU920054U	49, 70, 84, 91	NU944054	62, 77		
NU600480	106	NU840418	98	NU920054N	49, 70, 84, 91	NU944118	62, 77		
NU600482	106	NU840430	98	NU920054U	49, 70, 84, 91	NU944120	117		
NU600483	106	NU840454	98	NU920054N	49, 70, 84, 91	NU944130	62, 77		
NU600484	106	NU840618	98	NU920054U	49, 70, 84, 91	NU944154	62, 77		
NU600485	106	NU840630	98	NU920054N	49, 70, 84, 91	NU946018	60		
NU600486	106	NU840654	98	NU920054U	49, 70, 84, 91	NU946020	117		
NU600487	106	NU903718	57, 74, 85	NU940618	60	NU946030	60		
NU600489	106	NU903718U	57, 74, 85	NU940620	117	NU946044	60		
NU600680	106	NU903730	57, 74, 85	NU940630	60	NU946054	60		
NU600682	106	NU903730U	57, 74, 85	NU940654	60	NU946118	60		
NU600683	106	NU903744	57, 74, 85	NU940718	60	NU946120	117		
NU600684	106					NU946130	60		
NU600685	106					NU946144	60		
NU600686	106					NU946154	60		
NU600687	106					NU946218	60		
NU600689	106								



Green Premium™

Sektörde çevre dostu ürünler sunuyoruz



Green Premium™ Product

Green Premium, iş verimliliğinizi korurken etkili bir şekilde çevre politikası geliştirmenize ve desteklemenize olanak tanıyan tek etikettir. Bu ekoloji etiketi, güncel çevre düzenlemeleriyle uyumluluğu garanti eder; aslında bundan çok daha fazlasını yapar.

Schneider Electric'in ürettiği ürünlerin %75'inden fazlası Green Premium ekoloji etiketiyle ödüllendirilmiştir.



Yeşil derken ne kastettiğimizi keşfedin ...

Ürünlerinizi kontrol edin!

Schneider Electric Green Premium ekolojik etiketi, ürünlerinin çevreye etkileri ile ilgili kapsamlı ve güvenilir bilgiler sunarak şeffaflık sağlamayı taahhüt eder:

RoHS

Schneider Electric ürünleri, yasal şartlara uymak zorunda olmayan birçok ürün için dahi global ölçekte RoHS gereksinimlerine tabidir. Uyumluluk sertifikaları, tehlikeli maddeleri ortadan kaldırmayı amaçlayan bu Avrupa inisiyatifinin kriterlerini yerine getiren ürünler için geçerlidir.

REACH

Schneider Electric, dünyanın her yerinde ürünleri için son derece katı REACH yönetmeliğini uygular ve tüm ürünlerinde SVHC (Yüksek Önem Arz Eden Maddelerin) varlığı ile ilgili kapsamlı bilgileri açıklar.

PEP: Ürün Çevre Profili

Schneider Electric, ISO 14025 PEP ekolojik pasaport programına uygun olarak tüm ürünlerinin yaşam döngüsü aşamalarının her biri için karbon ayak izi ve enerji tüketimi verileri de dahil olmak üzere eksiksiz bir dizi çevre verileri yayınlamıştır. PEP, özellikle enerji izleme, kontrolü, tasarrufu ve/veya karbon emisyonlarının azaltılması açısından faydalıdır.

EoLI: Kullanım Ömrü Sonu Talimatları

Tek bir tıklamayla erişilebilen bu talimatlar aşağıdakileri sağlar:

- Schneider Electric ürünleri için geri dönüştürülebilirlik oranları.
- Ürünlerin sökülmesi sırasında ve geri dönüşüm operasyonları öncesinde personelin maruz kaldığı tehlikelerin hafifletilmesi için rehberlik
- Standart geri dönüşüm işlemleriyle çevresel tehlikeleri/uyumsuzluğu azaltmak amacıyla geri dönüşüm veya seçici işleme için parça tanımlama.

Life Is On

Schneider
Electric

Schneider Electric

Küçükbakkalköy Mah. Defne Sokak
No: 3 Büyükhaneli Plaza
34750 Ataşehir / İstanbul
Tel: +90(216) 655 88 88
Faks: +90(216) 655 87 87

se.com/tr

12-2021

© 2021 - Schneider Electric. Her Hakkı Saklıdır.
Tüm ticari markalar, Schneider Electric Industries SAS veya bağlı şirketlerine aittir.
Belge referansı: LSB03605TR

Bu belge geri dönüştürülmüş
kağıda basılmıştır

